

Разделительная мембрана используется для защиты от попадания рабочей среды непосредственно в измерительный узел датчика, она подсоединяется к датчику с помощью капиллярной трубки, заполненной специальной жидкостью. Датчики избыточного давления с разделительными мембранами модели EJA438E могут использоваться для измерения расхода жидкости и газа или давления пара. Выходной сигнал 4÷20 мА постоянного тока соответствует величине измеряемого давления. Датчик обеспечивает возможность быстрого отклика, дистанционную установку параметров посредством цифровой связи и реализует функцию самодиагностики. Также может быть использованы протоколы связи FOUNDATION Fieldbus, PROFIBUS PA и шину 1...5 В пост.тока с протоколом HART (Low Power). Все модели серии EJA-E в их стандартной конфигурации, за исключением датчика с протоколом цифровой связи Fieldbus, сертифицированы как удовлетворяющие уровню SIL 2 по нормам техники безопасности.



### ■ СТАНДАРТНЫЕ ТЕХНИЧЕСКИЕ ХАРАКТЕРИСТИКИ

Относительно датчика с протоколом цифровой связи Fieldbus, отмеченным «◇», см. GS 01C31T02-01R, а также GS 01C31T04-01R для протокола цифровой связи PROFIBUS PA.

### □ ПРЕДЕЛЬНЫЕ ЗНАЧЕНИЯ ШКАЛЫ И ДИАПАЗОНА

| Шкала (Ш) и диапазон измерения (ДИ) |                                 | МПа        | фунты на кв. дюйм (psi) (D1) | бар (D2)     | кгс/см <sup>2</sup> (D3) |           |
|-------------------------------------|---------------------------------|------------|------------------------------|--------------|--------------------------|-----------|
| A <sup>*1</sup>                     | Ш                               | 0,06...3,5 | 8,6...500                    | 0,6...35     | 0,6...35                 |           |
|                                     | ДИ                              | -0,1...3,5 | -14,5...500                  | -1...35      | -1...35                  |           |
| B                                   | Плоского типа <sup>*1</sup>     | Ш          | 0,46...16                    | 67...2300    | 4,6...160                | 4,6...160 |
|                                     |                                 | ДИ         | -0,1...16                    | -14,5...2300 | -1...160                 | -1...160  |
|                                     | Выступающего типа <sup>*1</sup> | Ш          | 0,46...7                     | 67...1000    | 4,6...70                 | 4,6...70  |
|                                     |                                 | ДИ         | -0,1...7                     | -14,5...1000 | -1...70                  | -1...70   |

\*1 Диапазон измерения должен находиться в пределах допустимого давления номинала фланца.

### □ РАБОЧИЕ ХАРАКТЕРИСТИКИ

Калиброванная шкала с отсчетом от нуля, линейный выход, код SW для материала частей, контактирующих с рабочей средой, для 3-дюймового фланца плоского (не выступающего) типа, код B заполняющей жидкости и капилляр длиной 5 м. Для связи через шины Fieldbus PROFIBUS PA используйте вместо шкалы в дальнейших спецификациях калиброванную шкалу.

### Соответствие технических характеристик

Соответствие рабочих характеристик датчиков серии EJA-E характеристикам, заявленным в спецификации, гарантируется в интервале не менее ± 3σ.

### Базовая погрешность калиброванной шкалы

(включая влияние нелинейности, гистерезиса и повторяемости)

| Шкала                                    |           | A                                  | B                 |
|--|-----------|------------------------------------|-------------------|
| Базовая погрешность                      | X ≤ шкалы | ± 0,2% от шкалы                    |                   |
|  | X > шкалы | ± (0,16+0,004 ВПИ/шкала)% от шкалы |                   |
| X  |           | 0,35 МПа (50 psi)                  | 1,6 МПа (230 psi) |
| ВПИ (верхний предел диапазона измерения) |           | 3,5 МПа (500 psi)                  | 16 МПа (2300 psi) |

### Влияние изменения температуры окружающей среды (на каждые 28°C (50°F))

| Капсула | Погрешность                     |
|---------|---------------------------------|
| A и B   | ± (0,53% от шкалы + 0,025% ВПИ) |

ВПИ (URL): Верхний предел диапазона измерения

### Влияние напряжения питания

(Выходной сигнал с кодами D и J)

± 0,005 % на Вольт (от 21,6 до 32 В постоянного тока, 350 Ом)

### Время отклика (Все капсулы) «◇»

200 мс (приближенное значение при нормальной температуре)

При установке программного демпфирования в ноль и включая время простоя, равное 45 мс (номинальное значение)

## □ ФУНКЦИОНАЛЬНЫЕ ХАРАКТЕРИСТИКИ

### Выход “◇”

#### Для 4...20 мА HART/BRAIN

##### (Коды выходного сигнала D и J)

Двухпроводный выход 4÷20 мА постоянного тока с цифровой связью. Протоколы BRAIN или HART FSK накладываются на сигнал 4÷20 мА.

Диапазон изменения выхода: от 3,6 до 21,6 мА

Пределы изменения выхода, удовлетворяющие NAMUR NE43, можно изменить при помощи опций C2 или C3.

#### Для 1...5 В HART (Код выходного сигнала Q)

Трех- или четырехпроводный выход малой мощности 1÷5 В пост. тока со связью HART, с программированием линейности или «квадратного корня». Протокол HART накладывается на сигнал 1÷5 В пост. тока.

Диапазон изменения выхода: от 0,9 до 5,4 В пост. тока.

### Сигнализация о неисправности

#### Для 4...20 мА HART/BRAIN

##### (Выходной сигнал с кодами D и J)

Состояние выхода при отказе микропроцессора или неисправности аппаратных средств:

Выход за верхнее значение шкалы: 110%, 21,6 мА постоянного тока или более (стандарт)

Выход за нижнее значение шкалы: -5%, 3,2 мА постоянного тока или менее

#### Для 1...5 В HART (Код выходного сигнала Q)

Состояние аналогового выхода при отказе ЦПУ и ошибке аппаратных средств:

Выход за ВЗШ: 110%, не менее 5,4 В постоянного тока (стандартно)

Выход за НЗШ: -5%, не более 0,8 В постоянного тока или менее

### Константа времени демпфирования (1-го порядка)

Константа времени демпфирования устанавливается в интервале 0...100 с и добавляется ко времени реакции.

Примечание: Если для протокола BRAIN демпфирование усилителя установить менее 0,5 с, связь во время работы иногда становится невозможной, особенно при динамичном изменении выхода. Установка демпфирования, принимаемая по умолчанию, обеспечивает устойчивую связь.

### Период обновления “◇”

Для давления: 45 мс

### Пределы регулировки нуля

Нуль можно свободно передвигать как вверх, так и вниз в границах верхнего и нижнего пределов диапазона капсулы.

### Внешняя регулировка нуля

Непрерывная настройка с дискретностью 0,01% от шкалы. Диапазон измерений можно настроить «на месте», используя цифровой индикатор с переключателем диапазонов.

### Встроенный индикатор (ЖКД, опция) “◇”

5-разрядный цифровой дисплей, 6-разрядный дисплей единиц и столбиковая диаграмма.

Индикатор конфигурируется на периодическое отображение одного или до трех значений следующих переменных: давление в %, давление в масштабе, измеренное давление.

Смотрите также раздел «Заводские установки».

### Локальное задание параметров

#### (Коды выходного сигнала D, J и Q)

Задание параметров винтом внешней регулировки нуля и кнопки (код встроенного индикатора E) предлагает простую и быструю установку параметров Номер тега, единицы измерений, НЗШ, ВЗШ, демпфирование, режим выхода (линейный/квадратный корень), дисплей выхода 1 и перенастройка диапазона с использованием фактического давления (НЗШ/ВЗШ)

### Самодиагностика

Отказ ЦПУ, аппаратный отказ, ошибка конфигурации сигнализация процесса для давления или температуры капсулы.

Также возможно задание конфигурируемой пользователем сигнализации процесса по нижнему/ верхнему значению для давления.

### Назначение характеристической функции сигнала (Выходной сигнал с кодами D, J и Q)

Конфигурируемая пользователем 10-сегментная характеристическая функция сигнала для выхода от 4 до 20 мА.

### Компенсация плотности заполняющей капилляры жидкости (Выходной сигнал с кодами D, J и Q)

Компенсация сдвига нуля, обусловленного воздействием температуры окружающей среды на капиллярную трубку.

### Сертификация SIL

Датчики серии EJA-E, за исключением моделей со связью по шине Fieldbus, PROFIBUS PA и 1-5 В пост. тока с HART (Low Power), сертифицированы на соответствие следующим стандартам;

IEC 61508: 2010; Части от 1 до 7

Функциональная безопасность электрических/ электронных/ программируемых электронных систем; Тип В;

SIL 2 при использовании одного преобразователя, SIL 3 при использовании двух преобразователей.

## □ НОРМАЛЬНЫЕ УСЛОВИЯ ЭКСПЛУАТАЦИИ

### (Пределы могут зависеть от кодов утверждения безопасности или особенностей опций)

#### Допустимая температура окружающей среды:

от -40 до 60 °C (-40...140 °F)

от -30 до 60 °C (-22...140 °F) для модели с ЖКД

Примечание: Предельные значения температуры окружающей среды должны находиться в рабочем диапазоне температуры заполняющей жидкости, см. Таблицу 1.

#### Допустимая температура рабочей среды

См. таблицу 1.

#### Допустимая влажность окружающей среды

от 0 до 100% относительной влажности

#### Диапазон рабочего давления

См. таблицу 1.

Для атмосферного давления или ниже см. Рис. 1-1, 1-2, 1-3, 1-4 и 1-5.

### Требования по питанию и нагрузке

(Выходной сигнал с кодами D и J. Требования к электрооборудованию могут зависеть от кодов утверждения безопасности или особенностей опций)

Для источника питания 24 В постоянного тока можно использовать нагрузку до 550 Ом. Смотрите рис. 2.

### Напряжение питания “◇”

#### Для 4...20 мА HART/BRAIN

##### (Коды выходного сигнала D и J)

от 10,5 до 42 В постоянного тока для датчика общего назначения и пожаробезопасного исполнения

от 10,5 до 32 В постоянного тока для датчика с грозозащитным разрядником (опция /A)

от 10,5 до 30 В постоянного тока для искробезопасного исполнения, типа п и неискрящего исполнения.

Для цифровой связи BRAIN или HART минимальное напряжение составляет 16,6 В постоянного тока.

#### Для 1...5 В HART

##### (Код выходного сигнала Q)

Источник питания: 9...28 В пост. тока для универсального и пожаробезопасного типа.

Потребляемая мощность: от 0,96 до 3 мА, 27 мВт

### Нагрузка для 4...20 мА HART/BRAIN

#### (Выходной сигнал с кодами D и J)

от 0 до 1290 Ом для эксплуатации

от 250 до 600 Ом для цифровой связи

**Нагрузка выхода для 1...5 В HART****(Код выходного сигнала Q)**

Не ниже 1 МОм (входное полное сопротивление датчика)

Обратите внимание, что при трехжильном подключении длина кабеля может повлиять на точность измерения выходного сигнала

**Требования по связи "◇"**

(Требования к электрооборудованию могут зависеть от кодов утверждения безопасности).

**BRAIN****Расстояние связи**

До 2 км (1,25 миль) при использовании кабелей CEV с полиэтиленовой изоляцией в ПВХ оплетке. Расстояние зависит от типа используемого кабеля.

**Емкость нагрузки**

Не более 0,22 мкФ

**Индуктивность нагрузки**

Не более 3,3 мГн

**Входное полное сопротивление устройства связи**

Не менее 10 кОм (к $\Omega$ ) при частоте 2,4 кГц.

**Соответствие стандартам электромагнитной совместимости:**

EN61326-1 Класс А, Таблица 2 (Для применения в промышленных помещениях)

EN61326-2-3

EN61326-2-5 (для fieldbus)

**Европейская директива для оборудования, работающее под давлением, 2014/68/EU**

Надлежащая инженерная практика

**Директива EU RoHS**

EN 50581

**Стандарты требований безопасности**

EN 61010-1, C22.2 No.61010-1

• Категория установки: I

(Ожидаемое переходное напряжение – 330 В)

• Категория загрязнения: 2

• Для использования в помещениях и за их пределами

Таблица 1. Температура процесса, температура окружающей среды и рабочее давление

|  | Код | Температура процесса <sup>*1</sup>        | Температура окружающей среды <sup>*2</sup> | Рабочее давление   | Удельный вес <sup>*3</sup> |
|--|-----|---|--|--|----------------------------|
| Силиконовое масло (для общего применения)  | A   | -10...250°C <sup>*4</sup><br>(14...482°F) | -10...60°C<br>(14...140°F)                 | 2,7 кПа абс.<br>(0,38 psi абс.)<br>по отношению к номинальному давлению фланца                 | 1,07                       |
| Силиконовое масло (для общего применения)  | B   | -30...180°C<br>(22...356°F)               | -15...60°C<br>(5...140°F)                  |  | 0,94                       |
| Силиконовое масло (для высокотемпературного применения)                              | C   | 10...310°C<br>(50...590°F)                | 10...60°C<br>(50...140°F)                  |  | 1,09                       |
| Фторированное масло (при недопустимости присутствия масел)                           | D   | -20...120°C<br>(-4...248°F)               | -10...60°C<br>(14...140°F)                 | 51кПа абс. или выше<br>(7,4 psi абс.) по отношению к номинальному давлению фланца              | 1,90...1,92                |
| Этиленгликоль (для низкотемпературного применения)                                   | E   | -50...100°C<br>(-58...212°F)              | -40...60°C<br>(-40...140°F)                | 100 кПа абс. или выше<br>(атмосферное давление)<br>по отношению к номинальному давлению фланца | 1,09                       |
| Силиконовое масло (для применения в условиях высокой температуры и высокого вакуума) | 1   | -10...250°C <sup>*4</sup><br>(14...482°F) | -10...60°C <sup>*5</sup><br>(14...140°F)   | 0,013 кПа абс.<br>(0,0019 psi абс.)<br>по отношению к номинальному давлению фланца             | 1,07                       |
| Силиконовое масло (для применения в условиях высокой температуры и высокого вакуума) | 2   | 10...310°C<br>(50...590°F)                | 10...60°C <sup>*5</sup><br>(50...140°F)    |  | 1,09                       |
| Силиконовое масло (для применения в условиях высокого вакуума)                       | 4   | -10...100°C<br>(14...212°F)               | -10...60°C <sup>*5</sup><br>(14...140°F)   |  | 1,07                       |

\*1: См. рисунки 1-1, 1-2, 1-3, 1-4 и 1-5 «Рабочее давление и рабочая температура».

\*2: Температура окружающей среды представляет собой температуру окружающей среды датчика.

\*3: Примерные значения при 25°C (77°F).

\*4: При использовании материала смазываемых частей с кодом TW (Тантал) предельное значение температуры процесса составляет не более 200°C (392°F).

\*5: В следующих комбинациях верхний предел окружающей температуры равен 50 ° (122 ° F).

| Код исполнения подключения к процессу | Код размера подключения к процессу |
|---------------------------------------|------------------------------------|
| W (плоский тип мембраны)              | 2 (2-дюйма) или 8 (1 1/2-дюйма)    |
| E (выступающий тип мембраны)          | 3 (3-дюйма)                        |

Примечание: Датчик перепада давления должен быть установлен, по меньшей мере, на 600 мм ниже технологического соединения зоны высокого давления (НР). Однако, на эту величину (600 мм) может влиять температура окружающей среды, рабочее давление, жидкий наполнитель или материал смазываемых деталей. Свяжитесь с компанией YOKOGAWA в том случае, если датчик невозможно установить на 600 мм ниже технологического соединения зоны высокого давления.



Рисунок 1-1. Рабочее давление и температура процесса (Жидкий наполнитель: силиконовое масло для общего и высокотемпературного применения)



Рисунок 1-3. Рабочее давление и температура процесса (Жидкий наполнитель: силиконовое масло для применения в условиях высокой температуры и высокого вакуума)

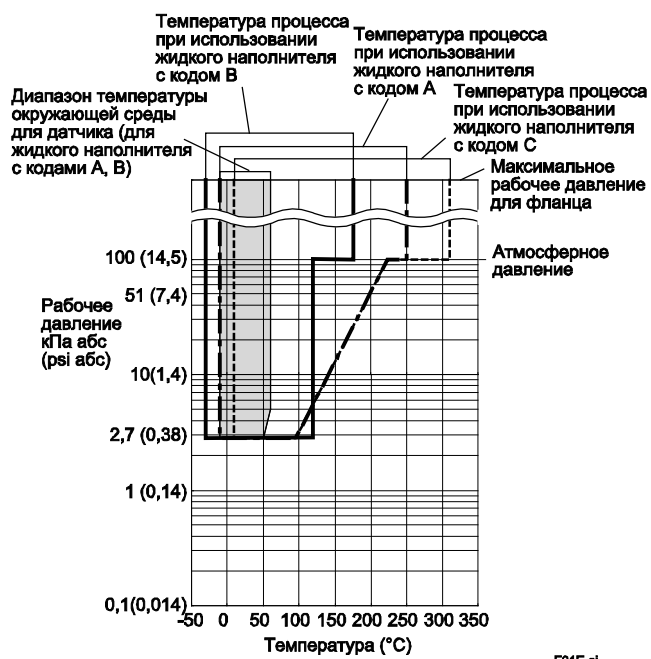

Рисунок 1-2. Рабочее давление и температура процесса (Жидкий наполнитель: фторированное масло для использования при недопустимости присутствия масел и этиленгликоль для низкотемпературного применения)

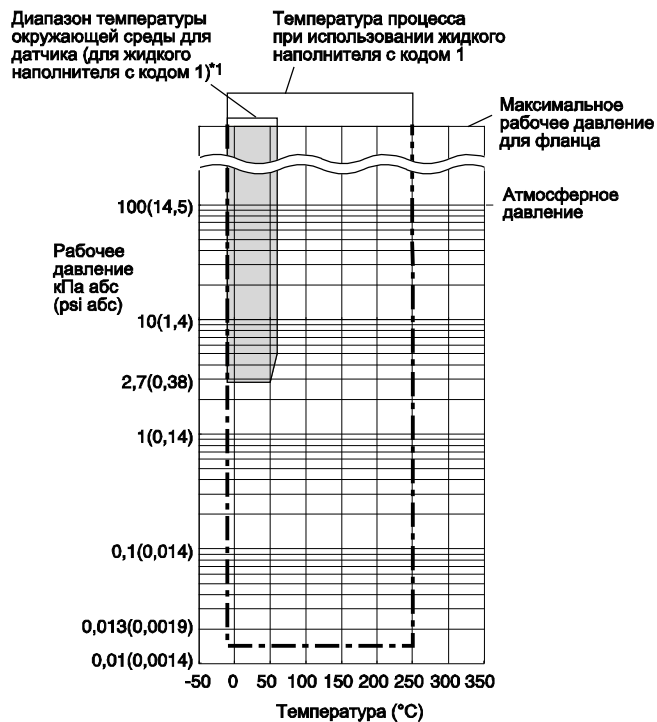

Рисунок 1-4. Рабочее давление и температура процесса (Жидкий наполнитель: силиконовое масло для применения в условиях высокой температуры и высокого вакуума)

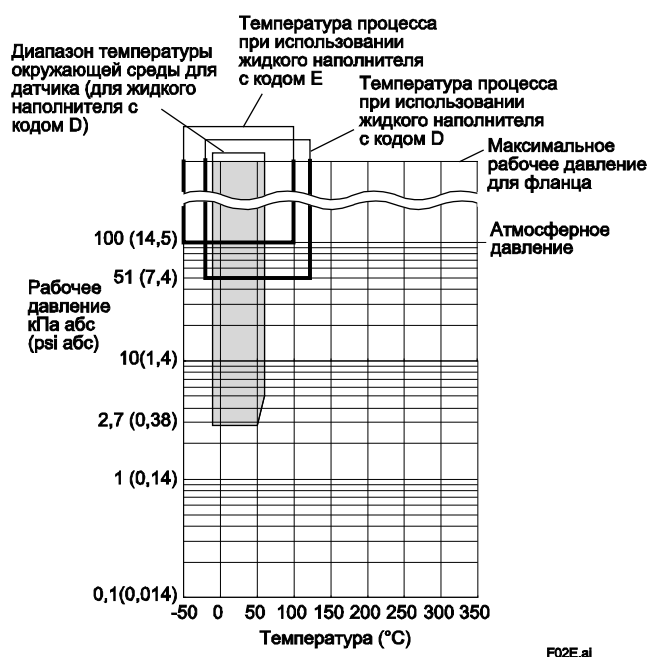

Рисунок 1-5. Рабочее давление и температура процесса (Жидкий наполнитель: силиконовое масло для применения в условиях высокого вакуума)

1\* В следующих комбинациях верхний предел окружающей температуры равен 50 ° (122 ° F).

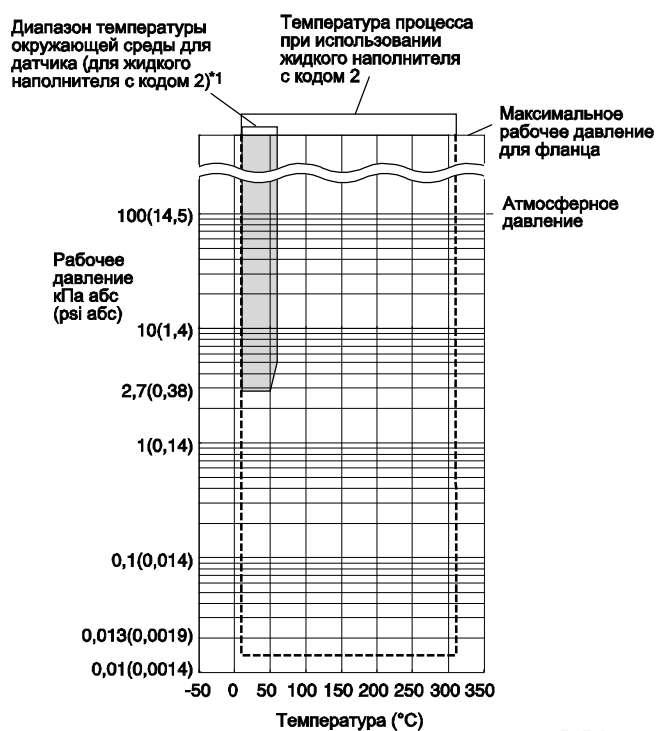
| Код исполнения подключения к процессу | Код размера подключения к процессу |
|---------------------------------------|------------------------------------|
| W (плоский тип мембраны)              | 2 (2-дюйма) или 8 (1 1/2-дюйма)    |
| E (выступающий тип мембраны)          | 3 (3-дюйма)                        |

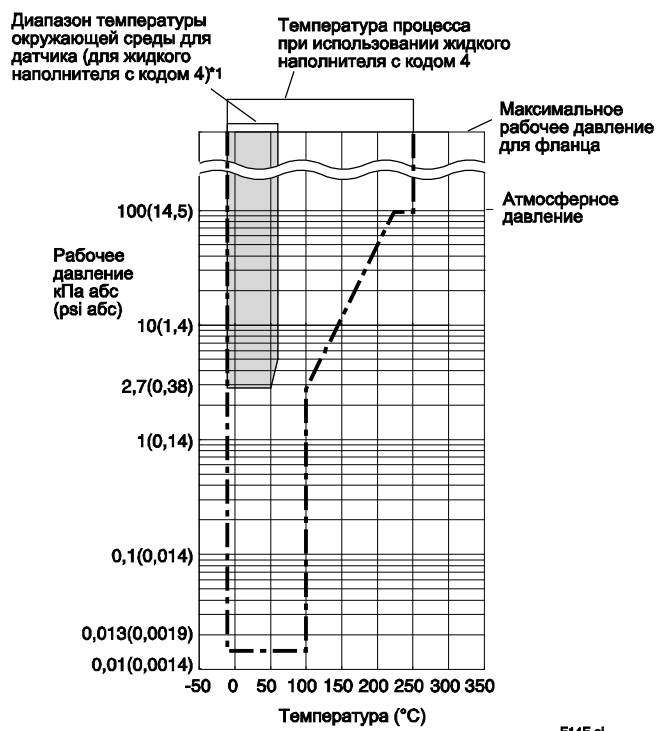

Рис. 2. Взаимосвязь между напряжением источника питания и сопротивлением внешней нагрузки (Выходной сигнал с кодами D и J)

## ФИЗИЧЕСКИЕ ХАРАКТЕРИСТИКИ

### Подключения к процессу

См. приведенную ниже таблицу.

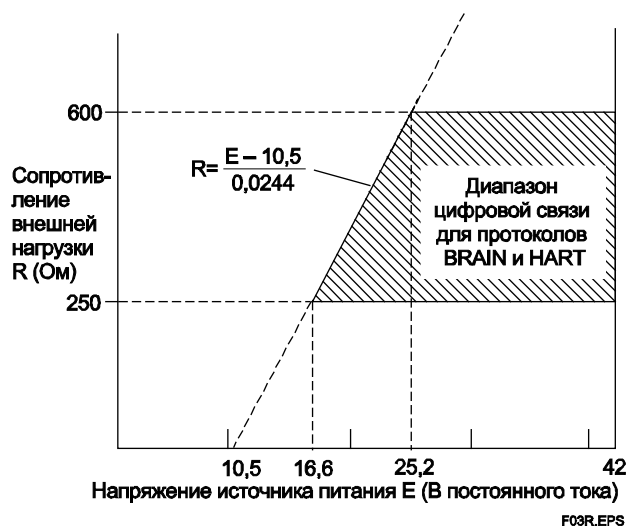
Таблица 2. Размер и класс рабочего фланца

| Метод подключения к процессу | Размер                              | Фланец  |
|------------------------------|-------------------------------------|---|
| Мембрана плоского типа       | 3 дюйма<br>2 дюйма<br>1 1/2 дюйма * | JIS 10K, 20K, 40K, 63K<br>ANSI Класс 150, 300, 600<br>JPI Класс 150, 300, 600<br>DIN PN10/16, 25/40, 64 |
| Мембрана выступающего типа   | 4 дюйма<br>3 дюйма                  | JIS 10K, 20K, 40K<br>ANSI Класс 150, 300<br>JPI Класс 150, 300<br>DIN PN10/16, 25/40                    |

\*: Всегда используется плоское соединительное кольцо.

### Контактирующая поверхность прокладки

См. приведенную ниже таблицу.

Таблица 3. Контактирующая поверхность прокладки

| Фланец   | JIS/ JPI/ DIN               |            | ANSI   |            |
|--|-----------------------------|------------|--------|------------|
|  | SW, SE                      | HW, TW, UW | SW, SE | HW, TW, UW |
| Код материала частей, контактирующих со средой |                             |            |        |            |
| Контактирующая поверхность прокладки           | Зазубренная (*1)            | —          | —      | •          |
|  | Плоская (нет зазубренности) | •          | •      | •          |

- : Применимо,
- : Не применимо
- \*1: ANSI B 16.5

### Электрические подключения

См. «Модель И СУФФИКС-КОДЫ».

### Монтаж датчика

Монтаж на 2-х дюймовой трубе

### Материал деталей, контактирующих с рабочей средой

#### Разделительная мембрана

Мембрана и другие детали, контактирующие со средой;  
См. «МОДЕЛЬ И СУФФИКС КОДЫ».

#### Плоское соединительное кольцо (опция)

Кольцо и пробки дренажа/сброса  
См. «МОДЕЛЬ И СУФФИКС КОДЫ».

#### (Спиралеобразная) прокладка для датчика

316 SST (Обойма), Тефлон PTFE (Заполнитель)

### Материал деталей, не контактирующих с рабочей средой

#### Секция датчика:

##### Фланцевые крышки

ASTM CF-8M

##### Болты фланцевых крышек

Углеродистая сталь B7, 316L SST или SST класса 660

##### Корпус

- Литой из алюминиевого сплава с низким содержанием меди
- Литой из алюминиевого сплава с низким содержанием меди сл свойствами коррозионной стойкости (содержимое меди ≤ 0,03%, содержимое железа ≤ 0,15%) (опция)
- Нержавеющая сталь ASTM CF-8M (опция)

#### Покрытие корпуса

[для алюминиевого корпуса]

Порошковое покрытие полиэфирной смолы типа отверждаемого покрытия насыщенного темно-зеленого цвета (Munsell 0,6GY3.1/2.0 или эквивалентный),

[для кода опции /P□ или /X2]

Покрытие раствора полиуретана и эпоксидной смолы

Класс защиты корпуса  
IP66/IP67, Type 4X

Кольцевые уплотнения круглого сечения крышки  
Vula-N, фторированная резина (опция)

Шильдик и тег  
316 SST

**Секция разделительной мембраны:**

**Рабочие фланцы**  
JIS S25C, JIS SUS304 или JIS SUS316

**Капиллярная трубка**  
JIS SUS316

**Защитная трубка**  
JIS SUS304 с оболочкой из ПВХ  
(макс. рабочая температура для ПВХ: 100 °C (212 °F))

**Заполняющая жидкость**  
См. таблицу 1.

**Масса**

Мембрана плоского типа: 9,8 кг  
(Фланец 3 дюйма стандарта ANSI Класс 150, капилляр длиной 5 м; без встроенного индикатора и монтажного кронштейна).

Мембрана выступающего типа: 12,2 кг (26,9 фунтов)  
(Фланец 4 дюйма стандарта ANSI Класс 150, длина выступающей части мембраны (X<sub>2</sub>) = 100 мм, капилляр длиной 5 м; без встроенного индикатора и монтажного кронштейна).

На 1,5 кг больше для кода корпуса усилителя 2.

**<Сопутствующие приборы >“◇”**

Распределитель питания: см. GS 01B04T01-02R или GS 01B04T02-02R  
Терминал BRAIN: см. GS 01C00A11-00R

**<Ссылки >**

- DP&P EJA™ и Fieldmate; – торговые марки Yokogawa Electric Corporation.
  - Teflon; торговая марка E. I. DuPont de Nemours & Co.
  - Hastelloy; торговая марка Haynes International Inc.
  - HART; торговая марка HART Communication Foundation.
  - FOUNDATION Fieldbus; торговая марка Fieldbus Foundation.
  - PROFIBUS является зарегистрированной торговой маркой Profibus Nutzerorganisation e.v., Карлсруэ, Германия.
- Наименования других компаний и изделий, используемые в настоящем документе, имеют зарегистрированные торговые марки или торговые марки соответствующих владельцев.

**■ МОДЕЛЬ И СУФФИКС-КОДЫ**

● **Указания**

Модель и суффикс-коды для датчика EJA438E состоят из двух частей; секция собственно датчика (I) и секция разделительной мембраны (II). В листе спецификаций эти две части представлены по отдельности. В одной таблице приведены данные о секции датчика, а характеристики, относящиеся к секции разделительной мембраны, перечислены в соответствии с методом подключения к процессу. Сначала выберите модель и суффикс-коды для секции датчика, а затем переходите к одной из частей секции мембраны.

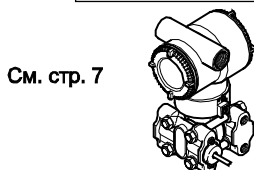
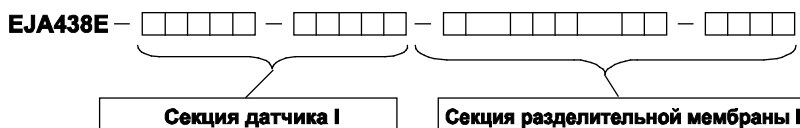

См. стр. 7

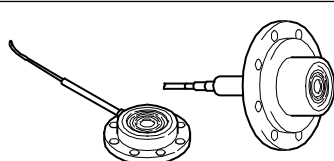

- |                                 |                 |
|---------------------------------|-----------------|
| <b>Плоский тип мембраны</b>     |                 |
| Размер фланца: 3 дюйма, 2 дюйма | ... См. стр. 8  |
| Размер фланца: 1 1/2 дюйма      | ... См. стр. 10 |
| <b>Выступающий тип мембраны</b> | ... См. стр. 11 |

## I. Секция датчика

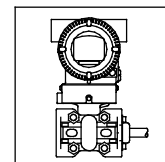
EJA438E —  —  —  — 

| Модель  | Суффикс-коды  | Описание   |
|---|---|--|
| EJA438E   | .....   | Датчик избыточного давления с разделительной мембраной   |
| Выходной сигнал                                       | -D .....  | 4...20 мА постоянного тока с цифровой связью (протокол BRAIN)                                  |
|   | -J .....  | 4...20 мА постоянного тока с цифровой связью (протокол HART 5/HART 7) <sup>1</sup>             |
|   | -F .....  | Цифровая связь (протокол FOUNDATION Fieldbus, см. GS 01C31T02-01R)                             |
|   | -G .....  | Цифровая связь (протокол PROFIBUS PA, см. GS 01C31T04-01R)                                     |
|   | -Q .....  | Цифровая связь 1...5 В пост.тока с протоколом HART 7 (Low Power).                              |
| Диапазон перестройки верхнего предела шкалы (капсулы) | A .....   | 0,06...3,5 МПа (8,6...500 psi)   |
|   | B .....   | 0,46...16 МПа (67...2300 psi) <sup>2</sup>   |
| —   | S .....   | Всегда S   |
| —   | C .....   | Всегда C   |
| Материал болтов и гаек фланцевых крышек               | J .....   | Углеродистая сталь В7  |
|   | G .....   | Нержавеющая сталь 316L SST   |
|   | C .....   | SST класса 660   |
| Монтаж  | -9 .....  | Горизонтальный подвод импульсных трубок, высокое давление слева                                |
| Корпус усилителя                                      | 1 .....   | Литой из алюминиевого сплава   |
|   | 2 .....   | Литой из алюминиевого сплава, коррозионно-стойкий <sup>3</sup>                                 |
|   | 2 .....   | Нержавеющая сталь ASTM CF-8M <sup>4</sup>  |
| Электрический подвод                                  | 0 .....   | Одно отверстие под электрический ввод без заглушки, внутренняя резьба G1/2                     |
|   | ▶ 2 .....   | Два отверстия под электрический ввод без заглушки, внутренняя резьба 1/2 NPT                   |
|   | 4 .....   | Два отверстия под электрический ввод без заглушки, внутренняя резьба M20                       |
|   | 5 .....   | Два отверстия под электрический ввод с одной заглушкой, внутренняя резьба G1/2 <sup>5</sup>    |
|   | 7 .....   | Два отверстия под электрический ввод с одной заглушкой, внутренняя резьба 1/2 NPT <sup>5</sup> |
|   | 9 .....   | Два отверстия под электрический ввод с одной заглушкой, внутренняя резьба M20 <sup>5</sup>     |
|   | A .....   | Два электрических соединения с внутренней резьбой G1/2 с заглушкой 316 SST                     |
|   | C .....   | Два электрических соединения с внутренней резьбой 1/2 NPT с заглушкой 316 SST                  |
| D .....   | Два электрических соединения с внутренней резьбой M20 с заглушкой 316 SST   |  |
| Встроенный индикатор                                  | D .....   | Цифровой индикатор <sup>6</sup>  |
|   | E .....   | Цифровой индикатор с переключателем установки шкалы <sup>7</sup>                               |
|   | ▶ N .....   | (отсутствует)  |
| Монтажный кронштейн                                   | B .....   | 304 SST Монтаж на 2-х дюймовой трубе, плоская скоба (Для гориз. импульсной обвязки)            |
|   | J .....   | 316 SST Монтаж на 2-х дюймовой трубе, плоская скоба (Для гориз. импульсной обвязки)            |
|   | ▶ N .....   | (Отсутствует)  |
| Секция разделительной мембраны                        | — <input type="checkbox"/> <input type="checkbox"/> <input type="checkbox"/> <input type="checkbox"/> <input type="checkbox"/> <input type="checkbox"/> <input type="checkbox"/> <input type="checkbox"/> — <input type="checkbox"/> <input type="checkbox"/> <input type="checkbox"/> <input type="checkbox"/> | Продолжение в секции разделительной мембраны (II)  |

Отметка «▶» означает наиболее типовой вариант выбора по каждому разделу.

\*1: Выбирается либо HART 5, либо HART 7. Укажите при заказе.

\*2: При задании метода подключения к процессу с кодом E максимальный диапазон и шкала соответствуют 7 МПа (1000 psi).

\*3: Не применяется для кодов электрического подвода 0, 5, 7, 9 и A. Доля меди в материале составляет не более 0,03%, а содержание железа ставка составляет не более 0,15% или менее.

\*4: Не применимо для электрических соединений с кодами 0, 5, 7 и 9.

\*5: Материал заглушки – алюминиевый сплав для кодов 5 и 9 или нержавеющая сталь 304 SST для кода 7.

\*6: Не применимо для выходного сигнала с кодом G.

\*7: Не применимо для выходного сигнала с кодом F.

\*8: Поскольку маркировка CE все еще проходит согласование, не для тех стран, где требуется маркировка CE.

## II. Секция разделительной мембраны (мембрана плоского типа)

- Размер рабочего фланца: 3 дюйма (80 мм)/ 2 дюйма (50 мм)

EJA438E -  -  - W  <sup>3</sup>/<sub>2</sub>  -

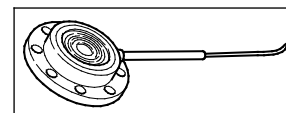

| Модель  | Суффикс-коды  | Описание   |                                    |                                    |
|---|---|--|------------------------------------|------------------------------------|
| EJA438E   | - <input type="checkbox"/> <input type="checkbox"/> <input type="checkbox"/> <input type="checkbox"/> <input type="checkbox"/> <input type="checkbox"/> - <input type="checkbox"/> <input type="checkbox"/> <input type="checkbox"/> <input type="checkbox"/> <input type="checkbox"/> <input type="checkbox"/> | Секция датчика (I)   |                                    |                                    |
| Тип подсоединения к процессу                                    | -W  | Мембрана плоского типа   |                                    |                                    |
| Номинал рабочего фланца   | J1  | JIS 10K  |                                    |                                    |
|   | J2  | JIS 20K  |                                    |                                    |
|   | J4  | JIS 40K  |                                    |                                    |
|   | J6  | JIS 63K  |                                    |                                    |
|   | A1  | ANSI класс 150   |                                    |                                    |
|   | A2  | ANSI класс 300   |                                    |                                    |
|   | A4  | ANSI класс 600   |                                    |                                    |
|   | D2  | DIN PN10/16  |                                    |                                    |
|   | D4  | DIN PN25/40  |                                    |                                    |
|   | D5  | DIN PN64   |                                    |                                    |
| P1  | JPI класс 150   |  |                                    |                                    |
| P2  | JPI класс 300   |  |                                    |                                    |
| P4  | JPI класс 600   |  |                                    |                                    |
| Размер подсоединения к процессу (размер рабочего фланца)        | 3   | 3 дюйма (80 мм)  |                                    |                                    |
|   | 2   | 2 дюйма (50 мм)  |                                    |                                    |
| Материал рабочего фланца  | A   | JIS S25C   |                                    |                                    |
|   | B   | 304 SST <sup>*11</sup>   |                                    |                                    |
|   | C   | 316 SST <sup>*11</sup>   |                                    |                                    |
| Контактирующая поверхность прокладки <sup>*1</sup>              | 1   | Зубчатая поверхность (Только для фланца ANSI с кодом SW материала частей, контактирующих с рабочей средой) |                                    |                                    |
|   | 2   | Плоская поверхность (без зубцов)   |                                    |                                    |
| Материал частей, контактирующих с рабочей средой <sup>*10</sup> | SW  | [Мембрана]   | [Остальное]                        |                                    |
|   | HW  | 316L SST   | 316L SST                           |                                    |
|   | TW  | Хастеллой C-276 <sup>*9 #</sup>  | Хастеллой C-276 <sup>*9 #</sup>    |                                    |
|   | UW  | Тантал <sup>*7</sup>   | Тантал <sup>*7</sup>               |                                    |
| Плоское соединительное кольцо <sup>*2</sup>                     | 0   | [Кольцо]   | [Пробки дренажа/сброса]            | [Материал]                         |
|   | A   | Отсутствует  | -                                  | -                                  |
|   | B   | Прямого типа   | Соединения R ¼ <sup>*8</sup>       | 316 SST #                          |
|   | B   | Прямого типа   | Соединения ¼ NPT                   | 316 SST #                          |
| Выступающая часть   | 0   | Отсутствует  |                                    |                                    |
| Заполняющая жидкость  | -A  | Для общего применения (силиконовое масло) <sup>*3</sup>  | [Раб. темп.] -10...250 °C          | [Темп. окр. ср.] -10...60 °C       |
|   | -B  | Для общего применения (силиконовое масло)  | -30...180 °C                       | -15...60 °C                        |
|   | -C  | Для высокотемпературного прим. (силиконовое масло) <sup>*4,7</sup>   | 10...310 °C                        | 10...60 °C                         |
|   | -D  | При запрете исп. масел (фторированное масло) <sup>*5</sup>   | -20...120 °C                       | -10...60 °C                        |
|   | -E  | Для низкотемпературного прим. (этилен гликоль)   | -50...100 °C                       | -40...60 °C                        |
|   | -1  | Для применения в условиях высокой температуры и высокого вакуума (силиконовое масло) <sup>*3*12</sup>      | -10...250 °C                       | -10...60 °C (50 °C) <sup>*13</sup> |
| -2  | Для применения в условиях высокой температуры и высокого вакуума (силиконовое масло) <sup>*4*7*12</sup>   | 10...310 °C  | 10...60 °C (50 °C) <sup>*13</sup>  |                                    |
| -4  | Для применения в условиях высокого вакуума (силиконовое масло) <sup>*12</sup>   | -10...100 °C   | -10...60 °C (50 °C) <sup>*13</sup> |                                    |
| Подсоединение капилляра   | A   | Со стороны разделительной мембраны   |                                    |                                    |
| -   | 2   | Всегда 2   |                                    |                                    |
| Длина капилляра <sup>*6</sup>                                   | 1   | 1 м  | 6                                  | 6 м                                |
|   | 2   | 2 м  | 7                                  | 7 м                                |
|   | 3   | 3 м  | 8                                  | 8 м                                |
|   | 4   | 4 м  | 9                                  | 9 м                                |
|   | 5   | 5 м  | A                                  | 10 м                               |
| Коды опций  | /□ Необязательные (дополнительные) параметры  |  |                                    |                                    |



Отметка «▶» означает наиболее типовой вариант выбора по каждому разделу.

Пример: EJA438E-DASCG-912EN-WA13B1SW00-BA25□

- \*1: См. таблицу 3 «Контактирующая поверхность прокладки» на странице 5.
  - \*2: При задании плоского соединительного кольца с кодом А или В для стороны датчика поставляются особые прокладки.
  - \*3: В случае использования для контактирующих с рабочей средой деталей материала с кодом TW (тантал), предельный диапазон температуры процесса составляет от -10 до 200 °C.
  - \*4: Для деталей, контактирующих с рабочей средой, нельзя использовать материал с кодом TW (тантал).
  - \*5: Даже в случае выбора заполняющей жидкости с кодом D (фторированное масло), если требуется обезжиривание или обезжиривание с осушкой деталей, контактирующих с рабочей средой, указывайте код опции K1 или K5.
  - \*6: В случае выбора для 2-дюймового рабочего фланца в качестве материала для контактирующих с рабочей средой деталей материала с кодом HW (Хастеллой), TW (тантал) или UW (титан) задавайте длину капилляра от 1 до 5 м.
  - \*7: Плоское соединительное кольцо с кодом А или В использовать нельзя.
  - \*8: Не применяется для контактирующей поверхности прокладки с кодом 1.
  - \*9: Хастеллой С-276 или N10276
  - \*10: ⚠ Пользователь должен учитывать свойства выбранных материалов смачиваемых деталей и воздействие рабочих жидкостей. Использование несоответствующих материалов может стать причиной протечек едких рабочих жидкостей и привести к повреждению персонала и/или аппаратуры. Кроме того, может быть повреждена сама мембрана, и её материал и заполняющая жидкость могут загрязнять рабочие жидкости пользователя. Соблюдайте осторожность при использовании крайне едких рабочих жидкостей, таких, как соляная кислота, серная кислота, сероводород, гипохлорит натрия и пар высоких температур (150°C [302°F] и выше). Свяжитесь с Yokogawa для получения подробной информации о материалах смачиваемых деталей.
  - \*11: Можно использовать кованую сталь.
  - \*12: Не применяется для деталей, контактирующих с рабочей средой, с кодом UW.
  - \*13: Если заданный код размера подсоединения к процессу равен 2 (2 дюйма), то верхний предел окружающей температуры составляет 50°(122°F).
- Отметка «#» указывает на то, что материалы изделия удовлетворяют рекомендациям NACE по материалам для MR0175/ISO15156. Для ознакомления с деталями следует обратиться к последним стандартам. Выбранные материалы также удовлетворяют нормам MR0103 NACE.

## II. Секция разделительной мембраны (мембрана плоского типа)

- Размер рабочего фланца: 1,5 дюйма (40 мм)

EJA438E-  -  - W  8  -

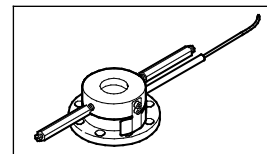

| Модель   | Суффикс-коды                                  | Описание   |   |                           |
|--|---|--|---|---------------------------|
| EJA438E  | - <input type="text"/> - <input type="text"/> | Секция датчика (I)   |   |                           |
| Тип подсоединения к процессу                             | -W .....                                      | Мембрана плоского типа   |   |                           |
| Номинал рабочего фланца                                  | J1 .....                                      | JIS 10K  |   |                           |
|  | J2 .....                                      | JIS 20K  |   |                           |
|  | J4 .....                                      | JIS 40K  |   |                           |
|  | A1 .....                                      | ANSI класс 150   |   |                           |
|  | A2 .....                                      | ANSI класс 300   |   |                           |
|  | A4 .....                                      | ANSI класс 600   |   |                           |
|  | P1 .....                                      | JPI класс 150  |   |                           |
|  | P2 .....                                      | JPI класс 300  |   |                           |
| P4 .....   | JPI класс 600                                 |  |   |                           |
| Размер подсоединения к процессу (размер рабочего фланца) | 8 .....                                       | 1,5 дюйма (40 мм)  |   |                           |
| Материал рабочего фланца                                 | A .....                                       | JIS S25C   |   |                           |
|  | B .....                                       | 304 SST *6   |   |                           |
|  | C .....                                       | 316 SST *6   |   |                           |
| Контактирующая поверхность прокладки *1                  | 1 .....                                       | Зубчатая поверхность (только для фланца ANSI)  |   |                           |
|  | 2 .....                                       | Плоская поверхность (без зубцов)   |   |                           |
| Материал частей, контактирующих с рабочей средой *5      | SW .....                                      | [Мембрана]   | [Остальное]                               |                           |
|  |   | 316L SST   | 316L SST                                  |                           |
| Плоское соединительное кольцо *2                         | C .....                                       | [Кольцо]   | [Пробки дренажа/сброса]                   | [Материал]                |
|  | D .....                                       | Прямого типа   | Соединения R ¼ *4                         | 316 SST #                 |
| Выступающая часть  | 0 .....                                       | Отсутствует  |   |                           |
|  | Заполняющая жидкость                          | -A .....   | Для общего применения (силиконовое масло) | [Раб. темп.] -10...250 °C |
| -B .....   |   | Для общего применения (силиконовое масло)  | -30...180 °C                              | -15...60 °C               |
| -D .....   |   | При запрете использования масел (фторированное масло) *3                             | -20...120 °C                              | -10...60 °C               |
| -E .....   |   | Для низкотемпературного применения (этилен гликоль)                                  | -50...100 °C                              | -40...60 °C               |
| -1 .....   |   | Для применения в условиях высокой температуры и высокого вакуума (силиконовое масло) | -10...250 °C                              | 10...50 °C                |
| -4 .....   |   | Для применения в условиях высокого вакуума (силиконовое масло)                       | -10...100 °C                              | -10...50 °C               |
| Подсоединение капилляра                                  | A .....                                       | Со стороны разделительной мембраны   |   |                           |
| -  | 2 .....                                       | Всегда 2   |   |                           |
| Длина капилляра  | 1 .....                                       | 1 м  |   |                           |
|  | 2 .....                                       | 2 м  |   |                           |
|  | 3 .....                                       | 3 м  |   |                           |
|  | 4 .....                                       | 4 м  |   |                           |
|  | 5 .....                                       | 5 м  |   |                           |
|  | 6 .....                                       | 6 м  |   |                           |
|  | 7 .....                                       | 7 м  |   |                           |
|  | 8 .....                                       | 8 м  |   |                           |
|  | 9 .....                                       | 9 м  |   |                           |
|  | A .....                                       | 10 м   |   |                           |
| Коды опций   |   | / <input type="checkbox"/> Необязательные (дополнительные) параметры                 |   |                           |

Отметка «▶» означает наиболее типовой вариант выбора по каждому разделу.

Пример: EJA438E-DASCG-912EN-WA18B1SWD0-BA25/□

\*1: См. таблицу 3 «Контактирующая поверхность прокладки» на странице 5.

\*2: При задании плоского соединительного кольца с кодом C или D для стороны датчика поставляются особые прокладки.

\*3: Даже в случае выбора заполняющей жидкости с кодом D (фторированное масло), если требуется обезжиривание или обезжиривание с осушкой деталей, контактирующих с рабочей средой, указывайте код опции K1 или K5.

\*4: Не применяется для контактирующей поверхности прокладки с кодом 1.

\*5: ⚠ Пользователь должен учитывать свойства выбранных материалов смачиваемых деталей и воздействие рабочих жидкостей. Использование несоответствующих материалов может стать причиной протечек едких рабочих жидкостей и привести к повреждению персонала и/или аппаратуры. Кроме того, может быть повреждена сама мембрана, и её материал и заполняющая жидкость могут загрязнять рабочие жидкости пользователя.

Соблюдайте осторожность при использовании крайне едких рабочих жидкостей, таких, как соляная кислота, серная кислота, сероводород, гипохлорит натрия и пар высоких температур (150°C [302°F] и выше). Свяжитесь с Yokogawa для получения подробной информации о материалах смачиваемых деталей.

\*6: Можно использовать кованую сталь.

## II. Секция разделительной мембраны (мембрана выступающего типа)

- Размер рабочего фланца: 4 дюйма (100 мм)/ 3 дюйма (80 мм)

EJA438E- [ ] - [ ] - E 4 3 [ ] - [ ]

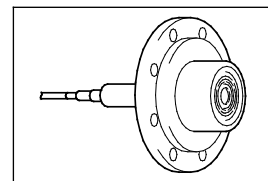

| Модель   | Суффикс-коды | Описание  |
|--|--------------|---|
| EJA438E  | - [ ] - [ ]  | Секция датчика (I)  |
| Тип подсоединения к процессу                             | -E .....     | Мембрана выступающего типа  |
| Номинал рабочего фланца                                  | J1 .....     | JIS 10K   |
|  | J2 .....     | JIS 20K   |
|  | J4 .....     | JIS 40K   |
|  | A1 .....     | ANSI класс 150  |
|  | A2 .....     | ANSI класс 300  |
|  | P1 .....     | JPI класс 150   |
|  | P2 .....     | JPI класс 300   |
|  | D2 .....     | DIN PN10/16   |
|  | D4 .....     | DIN PN25/40   |
| Размер подсоединения к процессу (размер рабочего фланца) | 4 .....      | 4 дюйма (100 мм)  |
|  | 3 .....      | 3 дюйма (80 мм)   |
| Материал рабочего фланца                                 | A .....      | JIS S25C  |
|  | B .....      | 304 SST *5  |
|  | C .....      | 316 SST *5  |
| Контактирующая поверхность прокладки *1                  | 1 .....      | Зубчатая поверхность (только для фланца ANSI)   |
|  | 2 .....      | Плоская поверхность (без зубцов)  |
| Материал частей, контактирующих с рабочей средой *4      | SE .....     | [Мембрана] [Трубка] [Остальное]<br>316L SST 316 SST 316 SST   |
| Плоское соединительное кольцо                            | 0 .....      | Отсутствует   |
| Длина выступающей части мембраны                         | 1 .....      | X <sub>2</sub> = 50 мм  |
|  | 3 .....      | X <sub>2</sub> = 100 мм   |
|  | 5 .....      | X <sub>2</sub> = 150 мм   |
| Заполняющая жидкость                                     | -A .....     | Для общего применения (силиконовое масло) [Раб. темп.] [Темп. окр. ср.]<br>-10...250 °C -10...60 °C |
|  | -B .....     | Для общего применения (силиконовое масло) -30...180 °C -15...60 °C                                  |
|  | -C .....     | Для высокотемпературного применения (силиконовое масло) 10...310 °C 10...60 °C                      |
|  | -D .....     | При запрете использования масел (фторированное масло) *2 -20...120 °C -10...60 °C                   |
|  | -E .....     | Для низкотемпературного применения (этилен гликоль) -50...100 °C -40...60 °C                        |
|  | -1 .....     | Для высокой температуры и высокого вакуума (силиконовое масло) -10...250 °C -10...60 °C (50 °C) *6  |
|  | -2 .....     | Для высокой температуры и высокого вакуума (силиконовое масло) 10...310 °C 10...60 °C (50 °C) *6    |
|  | -4 .....     | Для применения в условиях высокого вакуума (силиконовое масло) -10...100 °C -10...60 °C (50 °C) *6  |
| Подсоединение капилляра                                  | B .....      | Со стороны, противоположной разделительной мембране   |
|  | 2 .....      | Всегда 2  |
| Длина капилляра *3                                       | 1 .....      | 1 м   |
|  | 2 .....      | 2 м   |
|  | 3 .....      | 3 м   |
|  | 4 .....      | 4 м   |
|  | 5 .....      | 5 м   |
|  | 6 .....      | 6 м   |
|  | 7 .....      | 7 м   |
|  | 8 .....      | 8 м   |
|  | 9 .....      | 9 м   |
|  | A .....      | 10 м  |
| Коды опций   |              | /□ Необязательные (дополнительные) параметры  |

Отметка «▶» означает наиболее типовой вариант выбора по каждому разделу. Пример: EJA438E-DASCG-912EN-EA14B1SE01-BB25/□

\*1: См. таблицу 3 «Контактирующая поверхность прокладки» на странице 5.

\*2: Даже в случае выбора заполняющей жидкости с кодом D (фторированное масло), если требуется обезжиривание или обезжиривание с осушкой деталей, контактирующих с рабочей средой, указывайте код опции K1 или K5.

\*3: Длина капилляра включает в себя длину выступа мембраны (X<sub>2</sub>) и толщину фланца (t).

\*4: ⚠ Пользователь должен учитывать свойства выбранных материалов смачиваемых деталей и воздействие рабочих жидкостей. Использование несоответствующих материалов может стать причиной протечек едких рабочих жидкостей и привести к повреждению персонала и/или аппаратуры. Кроме того, может быть повреждена сама мембрана, и её материал и заполняющая жидкость могут загрязнять рабочие жидкости пользователя. Соблюдайте осторожность при использовании едких рабочих жидкостей, таких, как соляная кислота, серная кислота, сероводород, гипохлорит натрия и пар высоких температур (150 °C и выше). Свяжитесь с Yokogawa для получения подробной информации о материалах смачиваемых деталей.

\*5: Можно использовать кованую сталь.

\*6: Если заданный код размера подсоединения к процессу равен 3 (3 дюйма), то верхний предел окружающей температуры составляет 50°(122°F).

## ■ ДОПОЛНИТЕЛЬНЫЕ ХАРАКТЕРИСТИКИ (ДЛЯ ВЗРЫВОЗАЩИЩЕННОГО ИСПОЛНЕНИЯ) «◇»

Другие утверждения (сертификаты) агентств и морские сертификаты смотрите в документе GS 01C25A20-01EN.

| Поз.                                   | Описание   | Код  |
|--|--|------|
| Общепроизводственное соответствие (FM) | Сертификат взрывобезопасности по FM <sup>*1</sup><br>Применяемый стандарт: FM3600, FM3615, FM3810, ANSI/NEMA250<br>Взрывобезопасность по классу I, категория 1, группы B, C и D, взрыво-пылезащищенный класса II/III, категория 1, группы E, F и G, монтаж в опасных зонах, внутри и вне помещений (корпус: Type 4X)<br>"ЗАВОДСКАЯ ГЕРМЕТИЗАЦИЯ, УПЛОТНЕНИЕ КАБЕЛЕПРОВОДА НЕ ТРЕБУЕТСЯ".<br>Класс температуры: T6, Температура окружающей среды: -40...60°C (-40...140°F)  | FF1  |
|  | Сертификат искробезопасности по FM <sup>*1*3</sup><br>Применяемый стандарт: FM3600, FM3610, FM3611, FM3810<br>Искробезопасность по классу I, категория 1, группы A, B, C и D, классу II, категория 1, группы E, F и G, а также классу III, категория 1, классу I, зоне 0, для опасных зон, AEx ia IIC.<br>Пожаробезопасность по классу I, категория 2, группы A, B, C и D, классу II, категория 2, группы F и G, классу I, зоны 2, группы IIC, для опасных зон.<br>Корпус «Type 4X», класс температуры T4, темп. окруж. среды: -60...60°C (-75... 140°F) <sup>*2</sup><br>Параметры искробезопасных приборов<br>[Группы A, B, C, D, E, F и G] V <sub>max</sub> =30 В, I <sub>max</sub> =200 мА, P <sub>max</sub> =1 Вт, C <sub>i</sub> =6 нФ, L <sub>i</sub> =0 мкГн<br>[Группы C, D, E, F и G] V <sub>max</sub> =30 В, I <sub>max</sub> =225 мА, P <sub>max</sub> =1 Вт, C <sub>i</sub> =6 нФ, L <sub>i</sub> =0 мкГн | FS1  |
|  | Комбинированное исполнение по FF1 и FS1 <sup>*1*3</sup>  | FU1  |
| ATEX                                   | Сертификат взрывобезопасности по ATEX <sup>*1</sup><br>Применяемый стандарт: EN 60079-0:2012+A11:2013, EN 60079-1:2007 ("2014" с 1 августа 2017), EN 60079-31:2014<br>Сертификат: KEMA 07ATEX0109 X<br>II 2G, 2D Ex d IIC T6...T4 Gb, Ex tb IIIC T85°C Db IP6X<br>Класс защиты: IP66/IP67<br>Температура окружающей среды (Tamb) для газонепроницаемой:<br>T4; -50 ... 75°C (-58 ... 167°F), T5, -50...80°C (-58...176°F); T6, -50...75°C (-58...167°F).<br>Макс. температура процесса для газонепроницаемости (Tr):<br>T4, от -50 до 120°C (от -58 до 248°F); T5, от -50 до 100°C (от -58 до 212°F); T6, от -50 до 85°C (от -58 до 185°F)<br>Макс. температура поверхности для пыленепроницаемой: T85°C (Tamb: от -30 до 75°C, Tr: от -30 до 85°C) <sup>*2</sup>  | KF22 |
|  | Сертификат искробезопасности по ATEX <sup>*1*3</sup><br>Применяемый стандарт: EN 60079-0:2012+A11:2013, EN 60079-11:2012<br>Сертификат: DEKRA 11ATEX0228 X<br>II 1G, 2D Ex ia IIC T4 Ga, Ex ia IIIC T85°C T100°C T120°C Db<br>Класс защиты: IP66/IP67<br>Температура окружающей среды (Tamb) для EPL Ga: -50 ... 60°C (-58 ... 140°F)<br>Макс. температура процесса (Tr) для EPL Ga: 120°C<br>Электрические данные: U <sub>i</sub> =30 В, I <sub>i</sub> =200 мА, P <sub>i</sub> =0,9 Вт, C <sub>i</sub> =27,6 нФ, L <sub>i</sub> =0 мкГн<br>Температура окружающей среды для EPL Db: -30 ... 60°C <sup>*2</sup><br>Макс. температура поверхности для EPL Db: T85°C (Tr: 80°C), T100°C (Tr: 100°C), T120°C (Tr: 120°C)   | KS21 |
|  | Комбинированное исполнение KF22, KS21 и искробезопасность по ATEX Ex ic <sup>*1*3</sup><br>[искробезопасность по ATEX Ex ic]<br>Применяемый стандарт: EN 60079-0:2012+A11:2013, EN 60079-11:2012<br>II 3G Ex ic IIC T4 Gc, температура окружающей среды: -30 ... 60°C (-22 ... 140°F) <sup>*2</sup><br>U <sub>i</sub> =30 В, C <sub>i</sub> =27,6 нФ, L <sub>i</sub> =0 мкГн   | KU22 |

| Поз.                                      | Описание  | Код  |
|---|---|------|
| CSA (Канадская ассоциация стандартизации) | <p>Сертификат взрывобезопасности по CSA *1<br/>           Сертификат: 2014354<br/>           Применяемый стандарт: C22.2 No.0, C22.2 No.0.4, C22.2 No.0.5, C22.2 No.25, C22.2 No.30, C22.2 No.94, C22.2 No.60079-0, C22.2 No.60079-1, C22.2 No.61010-1, C22.2 No.61010-2-030<br/>           Взрывобезопасность по классу I, группы В, С и D<br/>           Взрыво-пылезащита по классам II/III, группы Е, F и G<br/>           При установке в категории 2 «УПЛОТНЕНИЕ НЕ ТРЕБУЕТСЯ», Корпус: Type 4X, классы температуры: Т6...Т4<br/>           Ex d IIC Т6...Т4 Корпус: IP66/IP67<br/>           Макс. температура процесса: Т4;120°C(248°F), Т5;100°C(212°F), Т6; 85°C(185°F)<br/>           Температура окружающей среды: -50 ... 75°C(-58 ... 167°F) для Т4, -50 ... 80°C(-58 ... 176°F) для Т5, -50 ... 75°C(-58 ... 167°F) для Т6 *2</p> <p>Сертификация герметизации процесса<br/>           Двойная герметизация, сертифицированная по CSA, в соответствии с требованиями ANSI/ISA 12.27.01<br/>           Дополнительная герметизация не требуется<br/>           Первичное уведомление о нарушении герметичности: в области винта регулировки нуля</p>  | CF1  |
|   | <p>Сертификат искробезопасности по CSA *13<br/>           Сертификат: 1606623<br/>           [Для CSA C22.2]<br/>           Применяемый стандарт: C22.2 No.0, C22.2 No.0.4, C22.2 No.25, C22.2 No.94, C22.2 No.157, C22.2 No.213, C22.2 No.61010-1, C22.2 No.60079-0, C22.2 No.61010-2-030<br/>           Искробезопасность по классу I, категория 1, группы А, В, С и D, классу II, категория 1, группы Е, F и G, классу III, категория 1, Невоспламеняемость по классу I, категория 2, группы А, В, С и D, классу II, категория 2, группы F и G, классу III, категория 1<br/>           Корпус: Type 4X, Класс температуры: Т4 Темп. окр. среды: -50 ... 60°C(-58 ... 140°F) *2<br/>           Электрические параметры: [Искробезопасный] Vmax=30В, Imax=200мА, Pmax=0,9Вт, Ci=10нФ, Li=0 мкГн<br/>           [Невоспламеняемый] Vmax=30В, Ci=10нФ, Li=0 мкГн<br/>           [Для CSA E60079]<br/>           Применяемый стандарт: CAN/CSA E60079-0, CAN/CSA E60079-11, CAN/CSA E60079-15, IEC 60529:2001<br/>           Ex ia IIC Т4, Ex nL IIC Т4 Корпус: IP66/IP67<br/>           Темп. окр. среды: -50 ... 60°C(-58 ... 140°F) *2, Макс. температура процесса: 120°C(248°F)<br/>           Электрические параметры: [Ex ia] Ui=30В, Ii=200мА, Pi=0,9Вт, Ci=10нФ, Li=0 мкГн<br/>           [Ex nL] Ui=30В, Ci=10нФ, Li=0 мкГн</p> <p>Сертификация герметизации процесса<br/>           Двойная герметизация, сертифицированная по CSA в соответствии с требованиями ANSI/ISA 12.27.01<br/>           Дополнительной герметизации не требуется<br/>           Первичное уведомление о нарушении герметичности: в области винта регулировки нуля</p> | CS1  |
|   | Комбинированное исполнение CF1 и CS1**3   | CU1  |
| Соответствие стандартам IECEx             | <p>Сертификация пожаробезопасности по IECEx *1<br/>           Применяемый стандарт: IEC 60079-0:2011, IEC 60079-1:2007-4<br/>           Сертификат: IECEx CSA 07.0008<br/>           Пожаробезопасный для зоны 1, Ex d IIC Т6...Т4 Gb Корпус: IP66/IP67<br/>           Макс. температура процесса: Т4;120°C(248°F), Т5;100°C(212°F), Т6; 85°C(185°F)<br/>           Темп. окр. среды: -50 ... 75°C(-58 ... 167°F) для Т4, -50 ... 80°C(-58 ... 176°F) для Т5, -50 ... 75°C(-58 ... 167°F) для Т6 *2</p>   | SF2  |
|   | <p>Сертификация взрыво- и пожаробезопасности по IECEx **3<br/>           Искробезопасность Ex ia<br/>           Сертификат: IECEx DEK 11.0081X<br/>           Применяемый стандарт: IEC 60079-0:2011, IEC 60079-11:2011<br/>           Ex ia IIC Т4 Ga Корпус: IP66/IP67<br/>           Темп. окр. среды: -50...60°C(-58...140°F), Макс. темп. процесса: 120°C(248°F)<br/>           Электрические параметры: Ui=30 В, Ii=200 мА, Pi=0.9 Вт, Ci=27.6 нФ, Li=0 мкГн</p> <p>Искробезопасность Ex ic<br/>           Сертификат: IECEx DEK 13.0061X<br/>           Применяемый стандарт: IEC 60079-0:2011, IEC 60079-11:2011<br/>           Ex ic IIC Т4 Gc IP код: IP66<br/>           Темп. окр. среды: -30...60°C(-22...140°F) *2, Макс. темп. процесса: 120°C(248°F)<br/>           Электрические параметры: Ui=30 В, Ci=27.6 нФ, Li=0 мкГн</p> <p>Пожаробезопасность<br/>           Сертификат: IECEx CSA 07.0008<br/>           Применяемый стандарт: IEC 60079-0:2011, IEC60079-1:2007-4<br/>           Пожаробезопасный для Зоны 1, Ex d IIC Т6...Т4 Gb Корпус: IP66/IP67<br/>           Макс. темп. процесса: Т4: 120°C (248°F); Т5: 100°C (212°F); Т6: 85°C (185°F)<br/>           Темп. окр. среды: -50...75°C (-58...167°F) для Т4, -50...80°C (-58...176°F) для Т5, -50...75°C (-58...167°F) для Т6</p>  | SU21 |

\*1: Применимо для кодов электрического подвода 2, 4, 7, 9, С и D.

\*2: Если указан код /NE, то нижний предел температуры окружающей среды равен -15°C (5°F).

\*3: Не применимо для выходного сигнала с кодом Q.

## ■ ОПЦИИ (ДОПОЛНИТЕЛЬНЫЕ ТЕХНИЧЕСКИЕ ХАРАКТЕРИСТИКИ)

| Объект заказа  |  | Описание   |   | Код  |  |
|--|--|--|---|--|--|
| Окраска  | Изменение цвета  | Только крышки усилителя <sup>*1</sup>  |   | PC   |  |
|  |  | Крышки усилителя и терминала, Munsell 7.5 R4/14  |   | PR   |  |
|  | Изменение покрытия   | Антикоррозионное покрытие <sup>*2</sup>  |   | X2   |  |
| Внешние части 316 SST  |  | Винт регулировки нуля и стопорные винты 316 SST <sup>*4</sup>  |   | HC   |  |
| Уплотнительное кольцо из фторированной резины                  |  | Все уплотнительные кольца корпуса усилителя. Нижний предел температуры окружающей среды: -15°C (5°F)   |   | HE   |  |
| Встроенный грозозащитный разрядник                             |  | Напряжение питания датчика: 10,5...32 В пост. тока (10,5...30 В пост. тока для искробезопасного типа)<br>Допустимый ток: максимум 6000 А (1×40 мкс); Повторно: 100 раз по 1000 А (1×40 мкс)<br>Применяемые стандарты: IEC 61000-4-4, IEC 61000-4-5 |   | A  |  |
| Если присутствие масел недопустимо                             |  | Обезжиривание  |   | K1   |  |
| Если присутствие масел недопустимо и требуется осушка          |  | Обезжиривание с осушкой  |   | K5   |  |
| Единицы калибровки <sup>*5</sup>                               | Р-калибровка (единицы – psi (фунт на кв. дюйм))  |  | (см. таблицу «Пределы шкалы и диапазона измерений») | D1   |  |
|  | Бар-калибровка (единицы – бар)   |  |   | D3   |  |
|  | М-калибровка (единицы – кгс/см <sup>2</sup> )  |  |   | D4   |  |
| Тефлоновая плёнка <sup>*6</sup> *7*17                          |  | Применение тефлоновой пленки для защиты мембраны от липкой среды, крепится к мембране с помощью фторированного масла.<br>Рабочий диапазон: от 20 до 150°C, от 0 до 2 МПа (не применимо для работы в вакууме).                                      |   | TF1  |  |
| Коррекция по раб. темпер. <sup>*8</sup>                        |  | Диапазон подстройки: от 80°C до макс. темп., определяемой заданным наполнителем.   |   | R  |  |
| Капилляры без поливинилхлоридного покрытия                     |  | Когда температура окружающей среды превышает 100°C, использование поливинилхлорида не допускается.   |   | V  |  |
| Пределы выходного сигнала и операции при отказах <sup>*9</sup> | Сигнализация о выходе за нижний предел шкалы: Состояние выхода при отказе ЦПУ или ошибке аппаратуры: -5%, не более 3,2 мА пост.тока для выхода от 4 до 20 мА, и -5%, не более 0,8 В пост.тока для выхода от 1 до 5 В |  |   | C1   |  |
|  | Соответствие NAMUR NE43  | Сигнализация о выходе за нижний предел шкалы: Состояние выхода при отказе ЦПУ и ошибке аппаратуры -5%, не более 3,2 мА DC.   |   | C2   |  |
|  | Предел вых сигнала: 3,8...20,5 мА*18   | Сигнализация о выходе за верхний предел шкалы: Состояние выхода при отказе ЦПУ и ошибке аппаратуры 110%, не менее 21,6 мА DC.  |   | C3   |  |
| Мембрана с золоченым покрытием <sup>*10</sup>                  |  | На внутреннюю часть разделительной мембраны (со стороны заполняющей жидкости) наносится золоченое покрытие, эффективное для защиты от проникновения водорода.  |   | A1   |  |
| Прикрепленный шильдик  |  | Шильдик из нержавеющей стали 316 SST, прикрепленный к датчику.   |   | N4   |  |
| Заводская конфигурация данных <sup>*11</sup>                   | Конфигурация данных для типа связи HART  |  | Программное демпфирование, описание, сообщения      | CA   |  |
|  | Конфигурация данных для типа связи BRAIN   |  | Программное демпфирование                           | CB   |  |
| Заводской сертификат на материал                               | Рабочий фланец, Блок   |  | Для плоского типа мембраны                          | M2W  |  |
|  | Рабочий фланец, Блок, Кольцо <sup>*12</sup>  |  |   | M5W  |  |
|  | Рабочий фланец, Блок, Трубка, Основание  |  | Для выступающего типа мембраны                      | M2E  |  |
| Сертификат испытаний на давление/на утечку <sup>*13</sup> *14  | Капсула А  | (Класс фланца) (Испытательное давление)  |   |  |  |
|  |  | JIS10K   | 2 МПа (290 psi)                                     | T51  |  |
|  |  | JIS20K, 40K, 63K   | 3,5 МПа (500 psi)                                   | T53  |  |
|  |  | ANSI/JPI класс 150   | 3 МПа (430 psi)                                     | T52  |  |
|  | Капсула В  | ANSI/JPI класс 300, 600  | 3,5 МПа (500 psi)                                   | T53  |  |
|  |  | JIS10K   | 2 МПа (290 psi)                                     | T51  |  |
|  |  | JIS20K   | 5 МПа (720 psi)                                     | T54  |  |
|  |  | JIS40K <sup>*6</sup>   | 10 МПа (1450 psi)                                   | T57  |  |
|  |  | JIS40K <sup>*15</sup>  | 7 МПа (1000 psi)                                    | T55  |  |
|  |  | JIS63K <sup>*6</sup>   | 16 МПа (2300 psi)                                   | T58  |  |
|  |  | ANSI/JPI класс 150   | 3 МПа (430 psi)                                     | T52  |  |
|  |  | ANSI/JPI класс 300 <sup>*6</sup>   | 8 МПа (1160 psi)                                    | T56  |  |
|  |  | ANSI/JPI класс 300 <sup>*15</sup>  | 7 МПа (1000 psi)                                    | T55  |  |
|  |  | ANSI/JPI класс 600 <sup>*6</sup>   | 16 МПа (2300 psi)                                   | T58  |  |
|  |  |  |   | Газ азот (N <sub>2</sub> ) <sup>*16</sup><br>Время удержания: 10 минут |  |

\*1: Не применимо с кодом корпуса усилителя 2 и 3.

\*2: Не применимо с опцией изменения цвета.

\*3: Спецификация включена в код корпуса усилителя 2.

\*4: 316 или 316L SST. Спецификация включена в код усилителя 2.

\*5: Единица для MWP (максимального рабочего давления), приведенная на шильдике корпуса, совпадает с соответствующей единицей, заданной кодами опции D1, D3 и D4.

\*6: Применимо для мембраны плоского типа (код метода подсоединения к процессу – W).

\*7: Применимо для плоского соединительного кольца с кодом 0.

\*8: Укажите рабочую температуру для коррекции нуля. Пример: Коррекция нуля при рабочей температуре 90°C.

\*9: Применимо для выходных сигналов с кодами опции D и J. Сообщение об ошибке означает неисправность усилителя или капсулы.

\*10: Применимо для материала смачиваемых частей с кодами SW, SE и HW.

\*11: Также смотрите «Информация о заказе».

\*12: Применимо для плоского соединительного кольца с кодами А, В, С и D.

\*13: Независимо от выбора кодов опции D1, D3 или D4 в качестве единицы измерения на сертификате всегда используется МПа.

\*14: Плоское соединительное кольцо не будет применяться при подключении для испытания давлением/для проверки утечек.

\*15: Применимо для мембраны выступающего типа (код подсоединения к процессу – E).

\*16: В случае недопустимости присутствия масла применяется чистый газ азот (коды опции - K1 и K5).

\*17: Не применимо для жидкого наполнителя с кодами 1, 2 и 4.

\*18: Выходное напряжение от 1 до 5 В соответствует выходной силе тока от 4 до 20 мА, применяемой для исходящего сигнала с кодом Q, что не соответствует NAMUR NE43.

## ■ ГАБАРИТНЫЕ РАЗМЕРЫ

### ● Секция датчика

Единицы измерения: мм  
(значения в дюймах являются  
приблизительными)

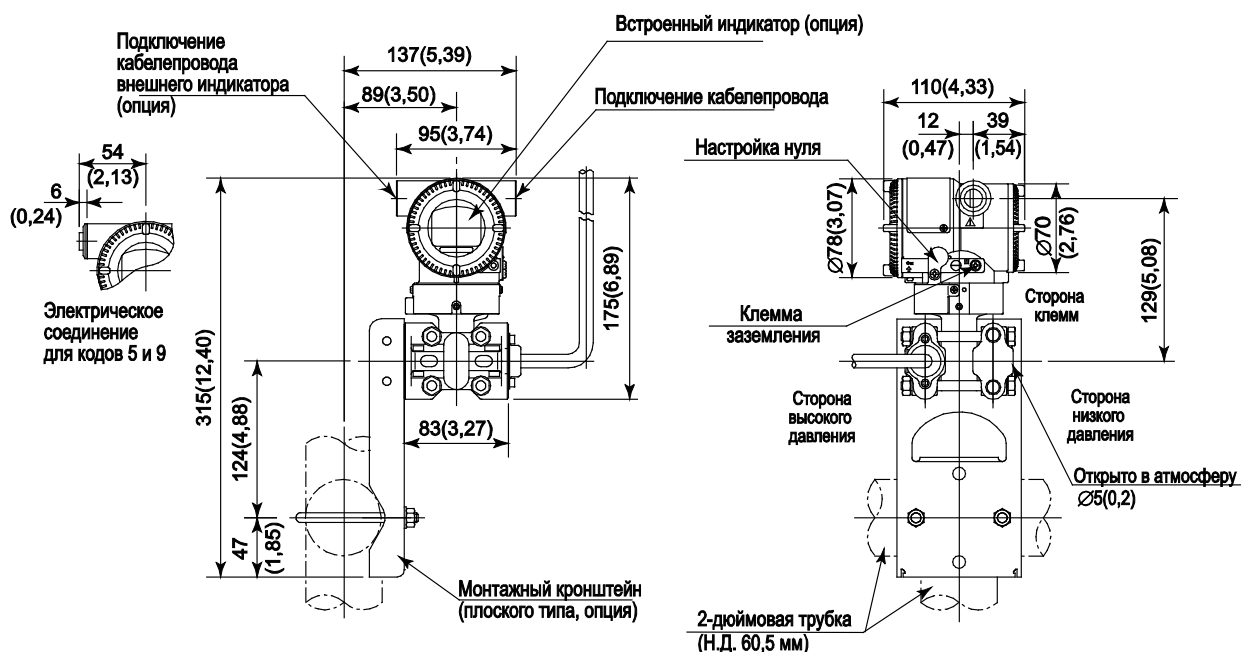

\*1: Когда выбран код электрического соединения 7 или С, то заглушка выступает на расстояние до 8 мм из соединения кабеляпровода.

### ● Расположение клемм

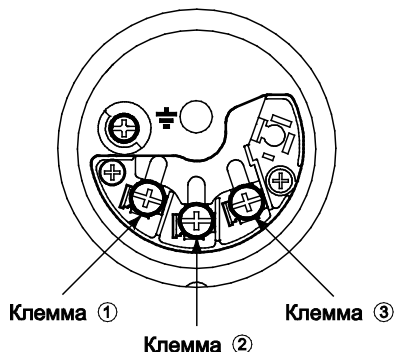

### ● Расключение клемм для выхода 4...20 мА для связи по протоколам FOUNDATION Fieldbus и PROFIBUS PA

|          |   |  |
|----------|---|--|
| SUPPLY + | ① | Клеммы подключения питания и выходного сигнала           |
| -        | ② |  |
| CHECK +  | ③ | Клеммы подключения внешнего индикатора (амперметра) *1*2 |
| -        | ② |  |
|          |   | Клемма заземления  |

\*1 Внутреннее сопротивление внешнего индикатора или измерительного прибора должно быть не более 10 Ом.

\*2: Не используется для связи FOUNDATION Fieldbus и PROFIBUS PA

### ● Расключение клемм для выхода 1...5 В

|          |   |  |
|----------|---|--|
| SUPPLY + | ① | Клеммы подключения питания                           |
| -        | ② |  |
| VOUT +   | ③ | Клеммы 1...5 В пост.тока для связи по протоколу HART |
| -        | ② |  |
|          |   | Клемма заземления                                    |

Трех- или четырехпроводная схема. При 4-проводной схеме и для линий питания, и для сигнальных линий используется клемма [SUPPLY].

F12R.eps

## <Секция разделительной диафрагмы>

### ● Плоского типа

- Без использования кольца  
(Плоское соединительное кольцо с кодом 0)

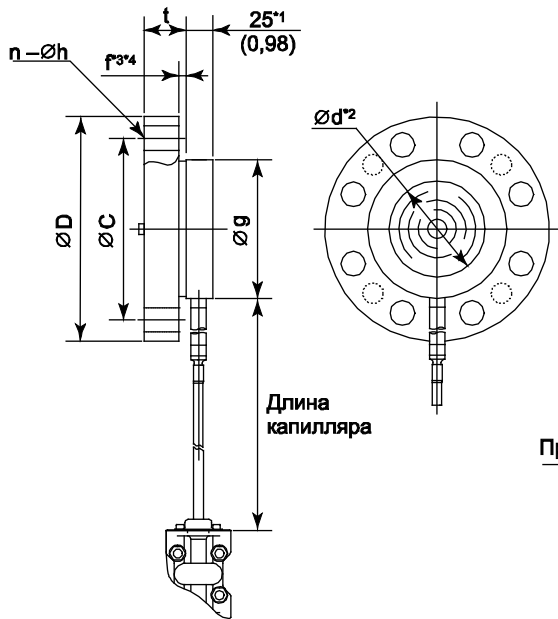

Единицы измерения: мм  
(значения в дюймах являются приближительными)

- С использованием кольца  
(Плоское соединительное кольцо с кодами А, В, С и D)

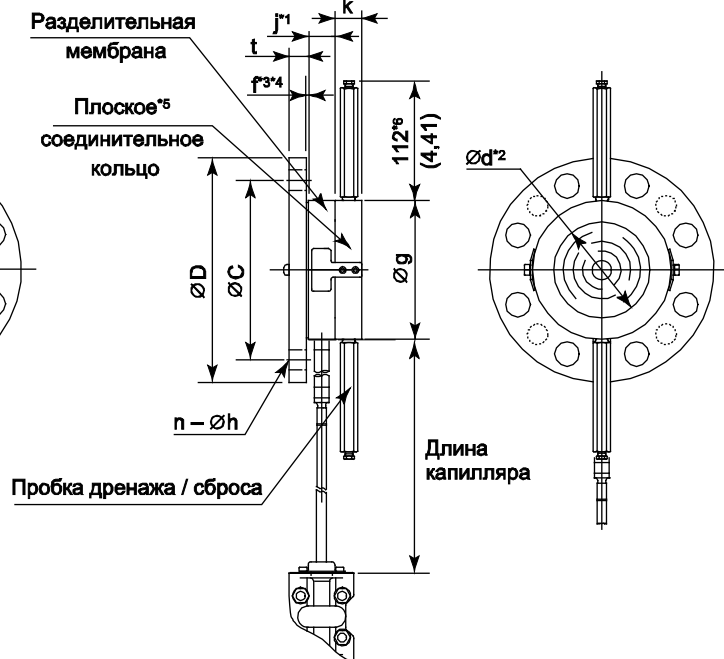

### ● Выступающего типа

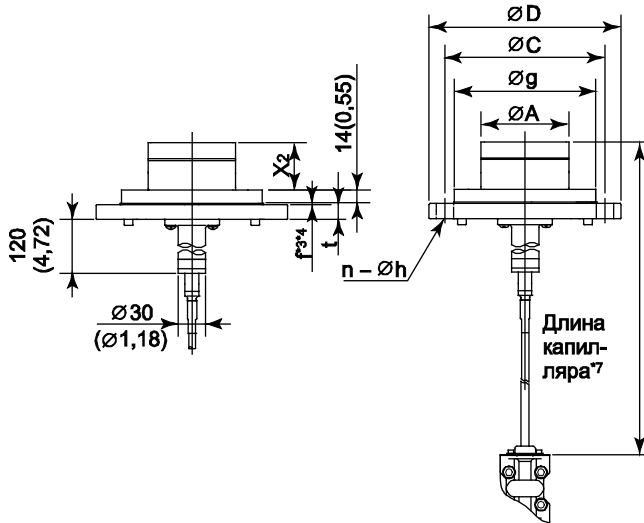

\*1: При выборе кода **UW** (титан) для материала деталей, контактирующих с рабочей средой, это значение равно 34 (1,34).

\*2: Указывает внутренний диаметр контактирующей поверхности прокладки.

\*3: Если материал рабочего фланца – JIS S25C, значение f равно 0.

\*4: Если для рабочего фланца класса ANSI/JPI выбран материал JIS SUS304, значение f включено в t.

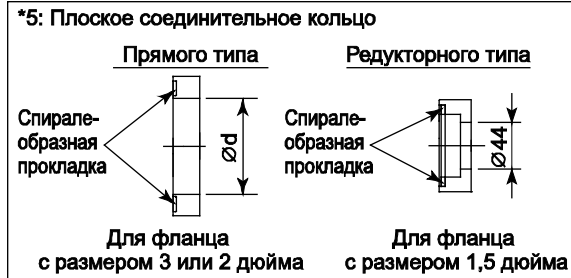

\*6: При выборе кода опции **K1** или **K2** прибавьте к этому значению 11 мм (0,28 дюймов).

\*7: Заданная длина капилляра включает длину выступающей части (X<sub>2</sub>) и толщину фланца (t).

F11R.EPS

### ● Длина выступающей части (X<sub>2</sub>)

| Код выступающей части | X <sub>2</sub> |
|-----------------------|----------------|
| 1                     | 50 (1,97)      |
| 3                     | 100 (3,94)     |
| 5                     | 150 (5,91)     |



Единицы измерения: мм (значения в дюймах являются приблизительными)

## Размер фланцев: 4 дюйма (100 мм)

| Код | Номинал фланца | Ø D          | Ø C          | Ø g        | Ø d | t           | f <sup>3/4</sup> | Болтовые отверстия |               | j | k | Ø A                   |
|-----|----------------|--------------|--------------|------------|-----|-------------|------------------|--------------------|---------------|---|---|-----------------------|
|     |                |              |              |            |     |             |                  | № (n)              | Диаметр (Ø h) |   |   |                       |
| J1  | JIS 10K        | 210 (8,27)   | 175 (6,89)   | 155 (6,10) | —   | 18 (0,71)   | 0                | 8                  | 19 (0,75)     | — | — | 96±0,5<br>(3,78±0,02) |
| J2  | JIS 20K        | 225 (8,86)   | 185 (7,28)   | 155 (6,10) | —   | 24 (0,94)   | 0                | 8                  | 23 (0,91)     | — | — | 96±0,5<br>(3,78±0,02) |
| J4  | JIS 40K        | 250 (9,84)   | 205 (8,07)   | 155 (6,10) | —   | 36 (1,42)   | 0                | 8                  | 25 (0,98)     | — | — | 96±0,5<br>(3,78±0,02) |
| A1  | ANSI класс 150 | 228,6 (9,00) | 190,5 (7,50) | 155 (6,10) | —   | 23,9 (0,94) | 1,6 (0,06)       | 8                  | 19,1 (0,75)   | — | — | 96±0,5<br>(3,78±0,02) |
| A2  | ANSI класс 300 | 254 (10,00)  | 200,2 (7,88) | 155 (6,10) | —   | 31,8 (1,25) | 1,6 (0,06)       | 8                  | 22,4 (0,88)   | — | — | 96±0,5<br>(3,78±0,02) |
| P1  | JPI класс 150  | 229 (9,02)   | 190,5 (7,50) | 155 (6,10) | —   | 24 (0,94)   | 1,6 (0,06)       | 8                  | 19 (0,75)     | — | — | 96±0,5<br>(3,78±0,02) |
| P2  | JPI класс 300  | 254 (10,00)  | 200,2 (7,88) | 155 (6,10) | —   | 32 (1,26)   | 1,6 (0,06)       | 8                  | 22 (0,87)     | — | — | 96±0,5<br>(3,78±0,02) |
| D2  | DIN PN 10/16   | 220 (8,66)   | 180 (7,09)   | 155 (6,10) | —   | 20 (0,79)   | 0                | 8                  | 18 (0,71)     | — | — | 96±0,5<br>(3,78±0,02) |
| D4  | DIN PN 25/40   | 235 (9,25)   | 190 (7,48)   | 155 (6,10) | —   | 24 (0,94)   | 0                | 8                  | 22 (0,87)     | — | — | 96±0,5<br>(3,78±0,02) |

## Размер фланцев: 3 дюйма (80 мм)

| Код | Номинал фланца | Ø D          | Ø C          | Ø g        | Ø d <sup>2</sup> | t           | f <sup>3/4</sup> | Болтовые отверстия |               | j <sup>1</sup> | k         | Ø A                  |
|-----|----------------|--------------|--------------|------------|------------------|-------------|------------------|--------------------|---------------|----------------|-----------|----------------------|
|     |                |              |              |            |                  |             |                  | №(n)               | Диаметр (Ø h) |                |           |                      |
| J1  | JIS 10K        | 185 (7,28)   | 150 (5,91)   | 130 (5,12) | 90 (3,54)        | 18 (0,71)   | 0                | 8                  | 19 (0,75)     | 25 (0,98)      | 27 (1,06) | 71±0,5<br>(2,8±0,02) |
| J2  | JIS 20K        | 200 (7,87)   | 160 (6,30)   | 130 (5,12) | 90 (3,54)        | 22 (0,87)   | 0                | 8                  | 23 (0,91)     | 25 (0,98)      | 27 (1,06) | 71±0,5<br>(2,8±0,02) |
| J4  | JIS 40K        | 210 (8,27)   | 170 (6,69)   | 130 (5,12) | 90 (3,54)        | 32 (1,26)   | 0                | 8                  | 23 (0,91)     | 25 (0,98)      | 27 (1,06) | —                    |
| J6  | JIS 63K        | 230 (9,06)   | 185 (7,28)   | 130 (5,12) | 90 (3,54)        | 40 (1,57)   | 0                | 8                  | 25 (0,98)     | 25 (0,98)      | 27 (1,06) | 71±0,5<br>(2,8±0,02) |
| A1  | ANSI класс 150 | 190,5 (7,50) | 152,4 (6,00) | 130 (5,12) | 90 (3,54)        | 23,9 (0,94) | 1,6(0,06)        | 4                  | 19,1 (0,75)   | 25 (0,98)      | 27 (1,06) | 71±0,5<br>(2,8±0,02) |
| A2  | ANSI класс 300 | 209,6 (8,25) | 168,1 (6,62) | 130 (5,12) | 90 (3,54)        | 28,5 (1,12) | 1,6(0,06)        | 8                  | 22,4 (0,88)   | 25 (0,98)      | 27 (1,06) | 71±0,5<br>(2,8±0,02) |
| A4  | ANSI класс 600 | 209,6 (8,25) | 168,1 (6,62) | 130 (5,12) | 90 (3,54)        | 38,2 (1,50) | 6,4(0,25)        | 8                  | 22,4 (0,88)   | 25 (0,98)      | 27 (1,06) | —                    |
| P1  | JPI класс 150  | 190 (7,48)   | 152,4 (6,00) | 130 (5,12) | 90 (3,54)        | 24 (0,94)   | 1,6(0,06)        | 4                  | 19 (0,75)     | 25 (0,98)      | 27 (1,06) | 71±0,5<br>(2,8±0,02) |
| P2  | JPI класс 300  | 210 (8,27)   | 168,1 (6,61) | 130 (5,12) | 90 (3,54)        | 28,5 (1,12) | 1,6(0,06)        | 8                  | 22 (0,87)     | 25 (0,98)      | 27 (1,06) | 71±0,5<br>(2,8±0,02) |
| P4  | JPI класс 600  | 210 (8,27)   | 168,1 (6,61) | 130 (5,12) | 90 (3,54)        | 38,4 (1,51) | 6,4(0,25)        | 8                  | 22 (0,87)     | 25 (0,98)      | 27 (1,06) | —                    |
| D2  | DIN PN 10/16   | 200 (7,87)   | 160 (6,30)   | 130 (5,12) | 90 (3,54)        | 20 (0,79)   | 0                | 8                  | 18 (0,71)     | 25 (0,98)      | 27 (1,06) | 71±0,5<br>(2,8±0,02) |
| D4  | DIN PN 25/40   | 200 (7,87)   | 160 (6,30)   | 130 (5,12) | 90 (3,54)        | 24 (0,94)   | 0                | 8                  | 18 (0,71)     | 25 (0,98)      | 27 (1,06) | 71±0,5<br>(2,8±0,02) |
| D5  | DIN PN 64      | 215 (8,46)   | 170 (6,69)   | 130 (5,12) | 90 (3,54)        | 28 (1,10)   | 0                | 8                  | 22 (0,87)     | 25 (0,98)      | 27 (1,06) | —                    |

## Размер фланцев: 2 дюйма (50 мм)

| Код | Номинал фланца | Ø D          | Ø C          | Ø g        | Ø d <sup>*2</sup> | t           | f <sup>*3*4</sup> | Болтовые отверстия |               | j         | k         |
|-----|----------------|--------------|--------------|------------|-------------------|-------------|-------------------|--------------------|---------------|-----------|-----------|
|     |                |              |              |            |                   |             |                   | №(n)               | Диаметр (Ø h) |           |           |
| J1  | JIS 10K        | 155 (6,10)   | 120 (4,72)   | 100 (3,94) | 61 (2,40)         | 16 (0,63)   | 0                 | 4                  | 19 (0,75)     | 25 (0,98) | 27 (1,06) |
| J2  | JIS 20K        | 155 (6,10)   | 120 (4,72)   | 100 (3,94) | 61 (2,40)         | 18 (0,71)   | 0                 | 8                  | 19 (0,75)     | 25 (0,98) | 27 (1,06) |
| J4  | JIS 40K        | 165 (6,50)   | 130 (5,12)   | 100 (3,94) | 61 (2,40)         | 26 (1,02)   | 0                 | 8                  | 19 (0,75)     | 25 (0,98) | 27 (1,06) |
| J6  | JIS 63K        | 185 (7,28)   | 145 (5,71)   | 100 (3,94) | 61 (2,40)         | 34 (1,34)   | 0                 | 8                  | 23 (0,91)     | 25 (0,98) | 27 (1,06) |
| A1  | ANSI класс 150 | 152,4 (6,00) | 120,7 (4,75) | 100 (3,94) | 61 (2,40)         | 19,1 (0,75) | 1,6 (0,06)        | 4                  | 19,1 (0,75)   | 25 (0,98) | 27 (1,06) |
| A2  | ANSI класс 300 | 165,1 (6,50) | 127,0 (5,00) | 100 (3,94) | 61 (2,40)         | 22,4 (0,88) | 1,6 (0,06)        | 8                  | 19,1 (0,75)   | 25 (0,98) | 27 (1,06) |
| A4  | ANSI класс 600 | 165,1 (6,50) | 127,0 (5,00) | 100 (3,94) | 61 (2,40)         | 31,8 (1,25) | 6,4 (0,25)        | 8                  | 19,1 (0,75)   | 25 (0,98) | 27 (1,06) |
| P1  | JPI класс 150  | 152 (5,98)   | 120,6 (4,75) | 100 (3,94) | 61 (2,40)         | 19,5 (0,77) | 1,6 (0,06)        | 4                  | 19 (0,75)     | 25 (0,98) | 27 (1,06) |
| P2  | JPI класс 300  | 165 (6,50)   | 127,0 (5,00) | 100 (3,94) | 61 (2,40)         | 22,4 (0,88) | 1,6 (0,06)        | 8                  | 19 (0,75)     | 25 (0,98) | 27 (1,06) |
| P4  | JPI класс 600  | 165 (6,50)   | 127,0 (5,00) | 100 (3,94) | 61 (2,40)         | 31,9 (1,26) | 6,4 (0,25)        | 8                  | 19 (0,75)     | 25 (0,98) | 27 (1,06) |
| D2  | DIN PN 10/16   | 165 (6,50)   | 125 (4,92)   | 100 (3,94) | 61 (2,40)         | 18 (0,71)   | 0                 | 4                  | 18 (0,71)     | 25 (0,98) | 27 (1,06) |
| D4  | DIN PN 25/40   | 165 (6,50)   | 125 (4,92)   | 100 (3,94) | 61 (2,40)         | 20 (0,79)   | 0                 | 4                  | 18 (0,71)     | 25 (0,98) | 27 (1,06) |
| D5  | DIN PN 64      | 180 (7,09)   | 135 (5,31)   | 100 (3,94) | 61 (2,40)         | 26 (1,02)   | 0                 | 4                  | 22 (0,87)     | 25 (0,98) | 27 (1,06) |

## Размер фланцев: 1,5 дюйма (40 мм)

| Код | Номинал фланца | Ø D          | Ø C          | Ø g       | Ø d <sup>*2</sup> | t           | f <sup>*3*4</sup> | Болтовые отверстия |               | j         | k         |
|-----|----------------|--------------|--------------|-----------|-------------------|-------------|-------------------|--------------------|---------------|-----------|-----------|
|     |                |              |              |           |                   |             |                   | № (n)              | Диаметр (Ø h) |           |           |
| J1  | JIS 10K        | 140 (5,51)   | 105 (4,13)   | 86 (3,39) | 44 (1,73)         | 16 (0,63)   | 0                 | 4                  | 19 (0,75)     | 27 (1,06) | 30 (1,18) |
| J2  | JIS 20K        | 140 (5,51)   | 105 (4,13)   | 86 (3,39) | 44 (1,73)         | 18 (0,71)   | 0                 | 4                  | 19 (0,75)     | 27 (1,06) | 30 (1,18) |
| J4  | JIS 40K        | 160 (6,30)   | 120 (4,72)   | 86 (3,39) | 44 (1,73)         | 24 (0,94)   | 0                 | 4                  | 23 (0,91)     | 27 (1,06) | 30 (1,18) |
| A1  | ANSI класс 150 | 127 (5,00)   | 98,6 (3,88)  | 86 (3,39) | 44 (1,73)         | 17,5 (0,69) | 1,6 (0,06)        | 4                  | 15,9 (0,63)   | 27 (1,06) | 30 (1,18) |
| A2  | ANSI класс 300 | 155,4 (6,12) | 114,3 (4,50) | 86 (3,39) | 44 (1,73)         | 20,6 (0,81) | 1,6 (0,06)        | 4                  | 22,4 (0,88)   | 27 (1,06) | 30 (1,18) |
| A4  | ANSI класс 600 | 155,4 (6,12) | 114,3 (4,50) | 86 (3,39) | 44 (1,73)         | 28,8 (1,13) | 6,4 (0,25)        | 4                  | 22,4 (0,88)   | 27 (1,06) | 30 (1,18) |
| P1  | JPI класс 150  | 127 (5,00)   | 98,6 (3,88)  | 86 (3,39) | 44 (1,73)         | 17,6 (0,69) | 1,6 (0,06)        | 4                  | 16 (0,63)     | 27 (1,06) | 30 (1,18) |
| P2  | JPI класс 300  | 155 (6,10)   | 114,3 (4,50) | 86 (3,39) | 44 (1,73)         | 20,6 (0,81) | 1,6 (0,06)        | 4                  | 22 (0,87)     | 27 (1,06) | 30 (1,18) |
| P4  | JPI класс 600  | 155 (6,10)   | 114,3 (4,50) | 86 (3,39) | 44 (1,73)         | 28,9 (1,14) | 6,4 (0,25)        | 4                  | 22 (0,87)     | 27 (1,06) | 30 (1,18) |

\*1: При выборе кода UW (титан) для материала деталей, контактирующих с рабочей средой, это значение равно 34 (1,34).

\*2: Указывает внутренний диаметр контактирующей поверхности прокладки.

\*3: Если материал рабочего фланца – JIS S25C, значение f равно 0.

\*4: Если для рабочего фланца класса ANSI/JPI выбран материал JIS SUS304, значение f включено в t.

**< Информация для размещения заказа > "◇"**

Укажите при заказе прибора:

1. Модель, суффикс-коды и коды опций.
2. Диапазон и единицы калибровки
  - 1) Диапазон калибровки может быть задан с точностью до 5 знаков (без учета точки в десятичной дроби) для нижнего и верхнего значения диапазона в пределах от -32000 до 32000. При назначении обратного диапазона задайте значение нижнего предела диапазона (LRV) большим, чем значение верхнего предела диапазона (URV).
  - 2) Из таблицы «Заводские установки» выберите одну единицу измерения
3. Шкала на индикаторе и единицы измерения (только для датчика со встроенным индикатором)
 

Укажите 0–100% для шкалы в % или «Шкалу и единицы измерения» для задания шкалы в технических единицах. Шкала может быть задана с точностью до 5 знаков (не учитывая точку в десятичной дроби) для нижнего и верхнего значения шкалы в диапазоне -32000 до 32000. Единица отображения состоит из 6 знаков, поэтому если длина заданной единицы измерения, исключая ' / ', превысит 6 знаков, на устройстве отображения будут показаны только первые 6 знаков.
4. Протокол HART
 

Если код выходного сигнала "J", укажите "5" или "7" версию протокола HART.
5. TAG NO/Номер ТЕГА (если требуется)
 

Заданные символы (не более 16 символов для BRAIN, 22 символа для HART и 16 символов для тега /N4) выгравированы на шильдике тега, выполненном из нержавеющей стали и закрепленном на корпусе.
6. SOFTWARE TAG/ПРОГРАММНЫЙ ТЕГ (только для HART, если требуется)
 

Указанные символы (до 32 символов) задаются в памяти усилителя как "Tag/Тег" (первые 8 символов) и "Long tag / Длинный тег"\*1 (32 символа). Используйте буквенно-цифровые заглавные буквы.

Если не указан "SOFTWARE TAG/ ПРОГРАММНЫЙ ТЕГ", то в памяти усилителя указанный "TAG NO" задается как "Tag/Тег" (первые 8 символов) и "Long tag/Длинный тег"\*1 (22 символа).

\*1: Применяется только, если выбран HART 7.
7. Другие заводские установки конфигурации (если требуется).
 

При задании кодов опций **СА** или **СВ** на заводе производятся дополнительные установки. Ниже приведены конфигурируемые элементы и установочные диапазоны.

[/CA: для связи HART]

  - 1) Описатель (не более 16 символов)
  - 2) Сообщение (не более 30 символов)
  - 3) Программное демпфирование в секундах (от 0 до 100)

[/CB: для связи BRAIN]

  - 1) Программное демпфирование в секундах (от 0 до 100)
8. Температуру рабочей среды для выполнения компенсации нуля (когда выбран код /R).

**< Заводские установки > "◇"**

|  |  |
|--|--|
| Номер тега                             | В соответствии с заказом.  |
| Программное демпфирование *1           | '2 с' или в соответствии с заказом.  |
| Нижнее значение диапазона калибровки   | В соответствии с заказом.  |
| Верхнее значение диапазона калибровки  | В соответствии с заказом.  |
| Единицы измерения диапазона калибровки | Один из следующих вариантов:<br>мм вод. ст., мм вод. ст. (68°F), ммАq *2,<br>mmWG *2, мм рт. ст., Па, ГПа *2, кПа, МПа,<br>мбар, бар, гс/см <sup>2</sup> , кгс/см <sup>2</sup> , дюймы вод. ст.,<br>дюймы вод. ст. (68°F), дюймы рт. ст.,<br>футы вод. ст., футы вод. ст. (68°F)<br>или фунты на кв. дюйм (psi). (необходимо<br>выбрать только одну единицу) |
| Установка отображения                  | Назначенное в соответствии с заказом значение, абсолютное значение (% , или значение, масштабируемое пользователем).   |

\*1: Для задания этих элементов на заводе следует выбрать код опции /CA или /CB.

\*2: Не используется для Fieldbus.

**<Перекрестные ссылки на материалы>**

| ASTM  | JIS      |
|-------|----------|
| 316   | SUS316   |
| F316  | SUSF316  |
| 316L  | SUS316L  |
| F316L | SUSF316L |
| 304   | SUS304   |
| F304  | SUSF304  |
| 660   | SUH660   |
| B7    | SNB7     |
| CF-8M | SCS14A   |



---

**YOKOGAWA ELECTRIC CORPORATION****Центральный офис**

2-9-32, Nakacho, Musashino-shi, Tokyo, 180-8750 JAPAN (Япония)

**Торговые филиалы**

Нагоя, Осака, Хиросима, Фукуока, Саппоро, Сендай, Ичихара, Тойода, Каназава, Такамацу, Окаяма и Китакосю.

---

**YOKOGAWA CORPORATION OF AMERICA****Центральный офис**

2 Dart Road, Newnan, Ga. 30265, U.S.A. (США)

Телефон: 1-770-253-7000

Факс: 1-770-254-0928

**Торговые филиалы**

Чэри-Фоллс, Элк-Гроув-Виллидж, Санта-Фе-Спрингс, Хоуп-Вэлли, Колорадо, Хьюстон, Сан Хосе

**YOKOGAWA EUROPE B.V.****Центральный офис**

Databankweg 20, Amersfoort 3812 AL, THE NETHERLANDS (Нидерланды)

Телефон: 31-334-64-1611 Факс 31-334-64-1610

**Торговые филиалы**

Маарсен (Нидерланды), Вена (Австрия), Завентем (Бельгия), Ратинген (Германия), Мадрид (Испания), Братислава (Словакия), Ранкорн (Соединенное Королевство), Милан (Италия).

**YOKOGAWAAMERICA DO SUL S.A.**

Praca Acaruico, 31 - Santo Amaro, Sao Paulo/SP - BRAZIL (Бразилия)

Телефон: 55-11-5681-2400 Факс 55-11-5681-4434

**YOKOGAWA ELECTRIC ASIA PTE. LTD.****Центральный офис**

5 Bedok South Road, 469270 Singapore, SINGAPORE (Сингапур)

Телефон: 65-6241-9933 Факс 65-6241-2606

**YOKOGAWA ELECTRIC KOREA CO., LTD.****Центральный офис**

395-70, Shindaebang-dong, Dongjak-ku, Seoul, 156-714 KOREA (Южная Корея)

Телефон: 82-2-3284-3016 Факс 82-2-3284-3016

**YOKOGAWA AUSTRALIA PTY. LTD.****Центральный офис (Сидней)**

Centrecourt D1, 25-27 Paul Street North, North Ryde, N.S.W.2113, AUSTRALIA (Австралия)

Телефон: 61-2-9805-0699 Факс: 61-2-9888-1844

**YOKOGAWA INDIA LTD.****Центральный офис**

40/4 Lavelle Road, Bangalore 560 001, INDIA (Индия)

Телефон: 91-80-2271513 Факс: 91-80-2274270

**ООО «ИОКОГАВА ЭЛЕКТРИК СНГ»****Центральный офис**

Грохольский пер.13, строение 2, 129090 Москва, РОССИЯ

Телефон: (+7 495) 933-8590, 737-7868, 737-7871

Факс (+7 495) 933- 8549, 737-7869

URL: <http://www.yokogawa.ru>

E-mail: [info@ru.yokogawa.com](mailto:info@ru.yokogawa.com)